

Dell™ Photo All-In-One Printer 924

Brugerhåndbog

Indeholder information om:

- Bestilling af forbrugsstoffer
- Introduktion
- Brug af printeren
- Om printersoftware
- Vedligeholdelse og fejlfinding

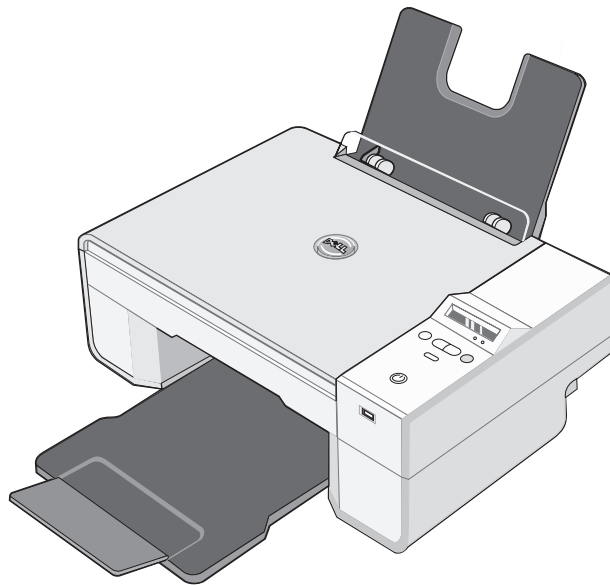

Bestilling af forbrugsstoffer

Dell Photo AIO Printer 924 leveres med præinstalleret software, der kan registrere blækniveauerne i printeren. Under et udskriftsjob vises et skærbillede, som advarer dig, hvis blækniveauet er lavt. Du kan bestille blæk på webstedet www.dell.com/supplies eller via telefon.

USA	877-INK-2-YOU	Malaysia	1800 88 0301
Australien	1300 303 290	Mexico	001 866 851 1754
Belgien	02.713 1590	Norge	231622 64
Canada	877-501-4803	Polen	022 579 59 65
Chile	1230-020-3947 800-202874	Portugal	21 4220710
Colombia	01800-9-155676	Puerto Rico	866-851-1760
Danmark	3287 5215	Schweiz	0848 335 599
Finland	09 2533 1411	Singapore	1800 394 7486
Frankrig	825387247	Spanien	902120385
Holland	020 - 674 4881	Storbritannien	0870 907 4574
Irland	1850 707 407	Sverige	08 587 705 81
Italien	800602705	Sydafrika	0860 102 591
Japan	044-556-3551	Tjekkiet	+420 225 372 711
Kina	800-858-0888	Tyskland	0800 2873355
Luxembourg	02.713 1590	Østrig	08 20 - 24 05 30 35



BEMÆRK! Kontakt Dell-forhandleren for at bestille forbrugsstoffer, hvis dit land ikke findes på listen.

Printeren kan kun udskrive med følgende blækpatroner:

Forbrugsstoffer	Varenummer
Sort blækpatron, standardkapacitet	J5566
Farveblækpatron, standardkapacitet	J5567
Sort blækpatron, højkapacitet	M4640
Farveblækpatron, højkapacitet	M4646
Fotoblækpatron	J4844

Bemærk, NB og Forsigtig



BEMÆRK! Bemærk! angiver, at der findes vigtige oplysninger, som hjælper dig til at udnytte printeren bedre.



NB! NB! angiver, at der er risiko for skade på hardwaren eller datatab, og forklarer hvordan du undgår problemerne.



FORSIGTIG! FORSIGTIG! angiver, at der er livsfare eller risiko for skade på person eller materiel.

Oplysningerne i dette dokument kan ændres uden forudgående varsel.

© 2005 Dell Inc. Alle rettigheder forbeholdes.

Enhver form for kopiering uden skriftlig tilladelse fra Dell Inc. er strengt forbudt.

Anvendte varemærker i teksten: *Dell* og *DELL*-logoet, *Dell Picture Studio* og *Dell Ink Management System* er varemærker tilhørende Dell Inc. *Microsoft* og *Windows* er registrerede varemærker tilhørende Microsoft Corporation.

Der kan blive anvendt andre varemærker og varenavne i dokumentet, der henviser til de enheder, der gør krav på de pågældende mærker og navne eller til deres produkter. Dell Inc. fraskriver sig al ejendomsret til mærker og navne, der tilhører andre producenter.

UNITED STATES GOVERNMENT RESTRICTED RIGHTS

This software and documentation are provided with RESTRICTED RIGHTS. Use, duplication or disclosure by the Government is subject to restrictions as set forth in subparagraph (c)(1)(ii) of the Rights in Technical Data and Computer Software clause at DFARS 252.227-7013 and in applicable FAR provisions: Dell Inc., One Dell Way, Round Rock, Texas, 78682, USA.

Indhold

1 Om printeren

Om printerens dele	12
Installation af printeren	14
Valg af sprog på printeren	14
Nulstilling af sproget på printeren	14
Brug af betjeningspanelet	15
Menuer på betjeningspanelet	16
Om den automatiske papirtyperegistrering	18
Ilægning af papir	20
Retningslinjer for udskriftsmedier	21
Placering af dokumentet på scannerens glasplade	22

2 Brug af printeren

Udskrivning	25
Udskrivning af et dokument	25
Udskrivning af fotos	26
Udskrivning af fotos uden ramme	27
Udskrivning af fotos fra et PictBridge-kompatibelt kamera	28
Kopiering	28
Kopiering af dokumenter ved hjælp af betjeningspanelet	28
Kopiering af dokumenter ved brug af computeren	29
Kopiering af fotos ved brug af computeren	30
Kopiering af fotos uden en computer	30
Ændring af kopieringsindstillinger	31

Scanning	32
Scanning af fotos	32
Scanning af flere sider eller billeder	33
Scanning af et foto eller dokument via et netværk	34
Redigering af scannet tekst ved hjælp af OCR (Optical Character Recognition)	35
Lagring af et billede på computeren	36
Afsending af et scannet billede eller dokument via e-mail	36
Forstørrelse eller reduktion af billeder eller dokumenter	37
Faxning	37
Installation af Microsoft Faxkonsol i Windows XP	38
Konfiguration af Microsoft Faxkonsol (Windows XP) eller Faxtjenestestyling (Windows 2000)	38
Afsendelse af et papirdokument som fax	39
Afsendelse af elektroniske dokumenter som fax	40
Modtagelse af en fax ved hjælp af Faxkonsol eller Faxtjenestestyling	40
Visning af sendte og modtagne faxer ved hjælp af Faxkonsol og Faxtjenestestyling	40
Visning af faxstatus ved hjælp af Faxkonsol eller Faxtjenestestyling	41
Ændring af faxkonfigurationen	41

3 Om softwaren

Brug af Dell All-In-One Center	43
Brug af Udskriftsindstillinger	45
Brug af Dell Picture Studio	47
Dell Ink Management System	47
Fjernelse og geninstallation af softwaren	49

4	Vedligeholdelse af blækpatroner	
	Udskiftning af blækpatroner	51
	Justering af blækpatroner	55
	Rensning af blækdyserne	56
5	Fejlfinding	
	Installationsproblemer	57
	Computerproblemer	57
	Printerproblemer	58
	Generelle problemer	59
	Faxproblemer	59
	Papirproblemer	59
	Fejlmeddelelser og indikatorer	61
	Forbedring af udskriftskvaliteten	63
6	Kontakt til Dell	
	Teknisk assistance	65
	Automatisk ordrestatusservice	65
	Kontakt til Dell	66
7	Bilag	
	Eksportregler	85
	Licensaftale for Dell™-software	85
	Stikordsregister	87

FORSIGTIG! SIKKERHEDSINSTRUKTIONER

Følg denne sikkerhedsvejledning for at sikre din personlige sikkerhed og øge beskyttelsen af produkt og arbejdsmiljø over for skaderisici.

- Hvis produktet omfatter et modem, skal kablet, der bruges til modemmet, være fremstillet med en mindste trådstørrelse på 26 AWG (American Wire Gauge) og et FCC-kompatibelt RJ-11-stik.
- For at beskytte produktet mod pludselige strømudsving kan du bruge en overspændingsbeskytter eller en UPS (Uninterruptible Power Supply).
- Undgå at bruge printeren i fugtige omgivelser, f.eks. i nærheden af badekar, vask eller swimming pool eller i en fugtig kælder.
- Kontroller, at der ikke er anbragt genstande på produktets kabler, og at kablet er placeret på en måde, så man undgår at træde på eller snuble over dem.
- Brug kun den netledning, der leveres sammen med dette produkt, eller en erstatningsnetledning, som er godkendt af producenten.

FORSIGTIG! Hvis produktet ikke er forsynet med symbolet , skal det sluttes til en stikkontakt, der er korrekt jordet.

- Sæt netledningen i en stikkontakt, der er lettilgængelig og i nærheden af produktet.
- For at sikre, at strømforsyningen til produktet er helt afbrudt, skal du trække stikket ud af stikkontakten.
- Service og reparationer, som ikke er beskrevet i brugermanualen, skal udføres af en professionel servicetekniker.
- Brug ikke faxfunktionen i tordennejr. Installer ikke dette produkt, og foretag ikke elektriske tilslutninger eller kabeltilslutninger, f.eks. af netledningen eller telefonen, i tordennejr.
- Dette produkt er udviklet til at opfylde sikkerhedsstandarder med brug af specifikke Dell-autoriserede komponenter. Sikkerhedsfunktionerne i nogle af delene fremgår ikke altid tydeligt. Dell fralægger sig ansvaret for brug af komponenter, der ikke er autoriseret af Dell.
- Se *brugerhåndbogen* for at få vejledning i, hvordan du afhjælper papirstop.

Om printeren

Du kan anvende Dell Photo All-In-One Printer 924 til at udføre en række ting. Du skal dog være opmærksom på følgende:

- Hvis printeren er tilsluttet en computer, kan du enten anvende printerens betjeningspanel eller printersoftwaren til at oprette dine projekter.
- Printeren *skal* tilsluttes en computer, før du kan scanne, udskrive og faxe.
- Du behøver *ikke* at tilslutte printeren til en computer for at kopiere.

Om printerens dele

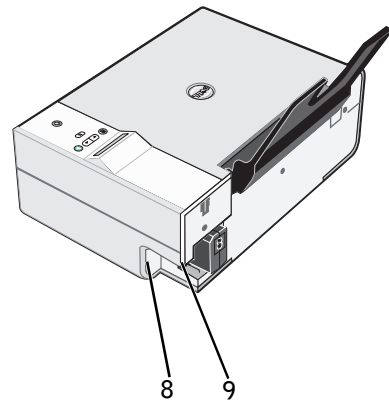
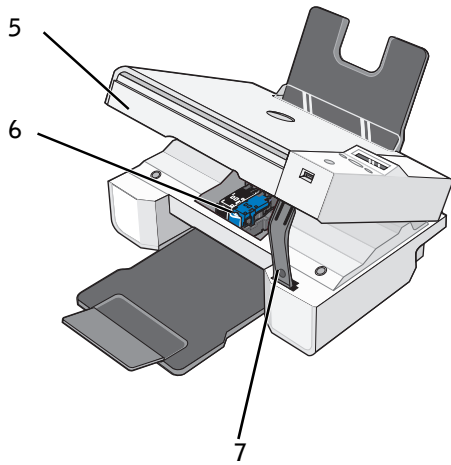
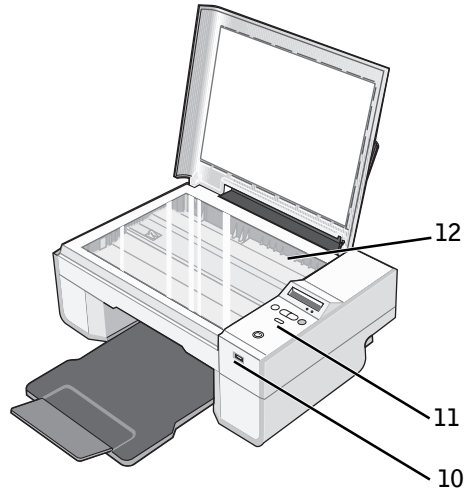
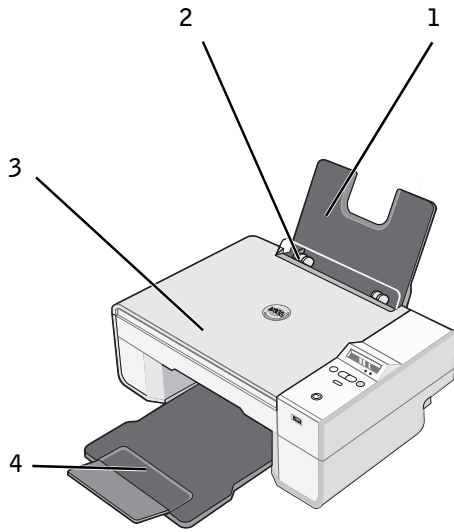

Komponent:	Beskrivelse:
1 Papirstøtte	Komponent, der understøtter det ilagte papir.
2 Papirstyr	Støtte, der hjælper papiret til at blive ført ind i printeren korrekt.
3 Topdæksel	Printerens dæksel, hvor dokumentet eller billedet presses ned under scanning.
4 Udskriftsbakke	Bakke til papir, der føres ud af printeren. BEMÆRK! Træk udskriftsbakken ud ved at trække bakken ud og folde forlængerens ud.
5 Printerenhed	Enhed, som løftes for at få adgang til blækpatronerne.
6 Blækpatronholder	Enhed, der har plads til to blækpatroner, en farveblækpatron og en sort blækpatron eller fotoblækpatron. Se "Udskiftning af blækpatroner" på side 51 for at få yderligere oplysninger om blækpatroner.
7 Scannerafstivning	Komponent under printerenheden, der holder printerens åben, mens blækpatronerne skiftes. BEMÆRK! Printerens lukkes til normal brug ved at løfte printerenheden, trykke scannerafstivningen mod højre og derefter sænke printerenheden, indtil den hviler på printerens grundflade.
8 USB-port	Åbning, hvori USB-kablet indsættes (sælges separat). Den anden ende af USB-kablet indsættes i computeren.
9 Strømskik	Åbning, hvori netledningen indsættes. BEMÆRK! Indsæt netledningen i printerens, før du indsætter den i stikkontakten.
10 PictBridge-USB-port	Åbning, hvori USB-kablet indsættes (sælges separat), som forbinder printerens med et PictBridge-aktiveret kamera. Se "Udskrivning af fotos fra et PictBridge-kompatibelt kamera" på side 28 for at få yderligere oplysninger.
11 Betjeningspanel	Panel på printerens, hvorfra du kan kopiere, faxe og udskrive. Se "Brug af betjeningspanelet" på side 15 for at få yderligere oplysninger.
12 Scanners glasplade	Overflade, hvorpå dokumentet eller fotoet lægges med forsiden nedad for at blive kopieret, faxet eller scannet.



Installation af printeren

 **BEMÆRK!** Dell AIO Printer 924 understøtter Microsoft® Windows® 2000, Windows XP og Windows XP Professional x64 Edition.

Følg instruktionerne på plakaten *Installation af printeren* for at installere hardwaren og softwaren. Se "Installationsproblemer" på side 57, hvis du har problemer med installationen.







Valg af sprog på printeren

Sådan vælger du sprog på printeren første gang:

- 1 Når du første gang tænder for printeren, skal du trykke på **pileknapperne**   for at finde dit sprog.
- 2 Tryk på knappen **Menu**  for at vælge sprog.

Nulstilling af sproget på printeren



Hvis du har behov for at ændre det standardsprog, der anvendes i betjeningspanelet, skal du gøre følgende:

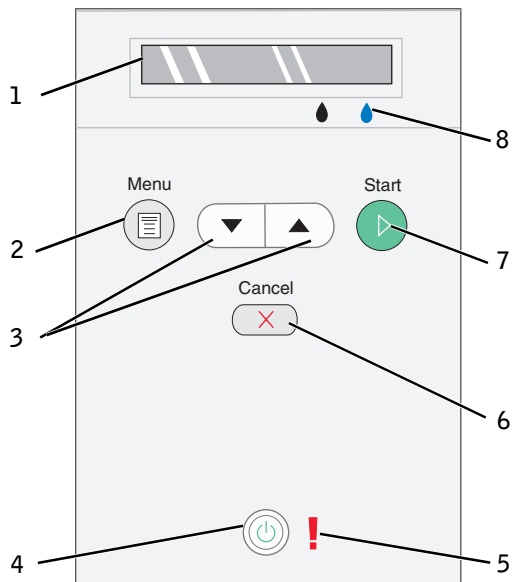

- 1 Tryk på **tænd/sluk-knappen**  for at slukke for printeren.
- 2 Tryk på **tænd/sluk-knappen**  og **Pil op**  samtidigt.
- 3 Når indstillingerne for sprog vises, skal du trykke på **pileknapperne**   for at rulle til det ønskede sprog.
- 4 Tryk på knappen **Menu**  for at vælge sprog.

Brug af betjeningspanelet





Med knapperne på betjeningspanelet kan du scanne, kopiere og tilpasse dokumenter. Printeren er tændt, når tænd/sluk-knappen  lyser.



	Brug		Hvis du vil
1	Displayet		<ul style="list-style-type: none">• Se antallet af de valgte kopier.• Se indstillinger for Tilstand, Kopi, Kopier, Kvalitet, Mørk, Størrelse, Zoom og Vedligeholdelse. Se "Menuer på betjeningspanelet" på side 16 for at få yderligere oplysninger.
2	Knappen Menu		<ul style="list-style-type: none">• Rulle igennem de tilgængelige menuer. Hver gang du trykker på knappen, gemmes den aktuelle indstilling, og den næste menu vises i displayet.• Indføre ilagt papir i printeren.
3	Knapperne Pil op/ned		<ul style="list-style-type: none">• Navigere i menuer og menupunkter.• Øge/reducere antallet af kopier.• Skifte den valgte tilstand.
4	Tænd/sluk-knap		Tænde eller slukke for printeren.

	Brug		Hvis du vil
5	Fejlindikatoren		Advars om fejl, f.eks. ved manglende papir, papirstop eller lavt blækniveau.
6	Knappen Annuller		<ul style="list-style-type: none"> • Annullere et igangværende scannings-, udskrifts- eller kopieringsjob. • Annullere et kopieringsjob (ved hjælp af printeren) og skubbe en side ud. • Afslutte en menu og vende tilbage til standardindstillingerne.
7	Knappen Start		Starte et kopierings- eller scanningsjob. Hvis printeren er i scanningstilstand, og der trykkes på knappen, åbnes Dell All-In-One Center (hvis printeren er tilsluttet en computer).
8	Blækipetten		<p>Se, hvor meget blæk der er tilbage i hver blækpatron.</p> <ul style="list-style-type: none"> • Det sorte blækniveau vises i displayet over den sorte blækipette. • Farveblækniveauet vises i displayet over den blå blækipette.

Menuer på betjeningspanelet

Når du trykker på knappen **Menu** , vises følgende menuer. Tryk på **pileknapperne**   for at rulle gennem de tilgængelige punkter i hver menu. Når den ønskede indstilling vises i displayet, skal du trykke på knappen **Menu**  igen for at gemme indstillingen og fortsætte til den næste tilgængelige menu.

Kopieringstilstand

Menu:	Undermenupunkt:	Indstillinger:
Kopier	Kopier	<ul style="list-style-type: none">• Farve*• Sort
	Kopier (brug pileknapperne til at angive antallet)	
	Kvalitet	<ul style="list-style-type: none">• Kladde• Normal*• Foto
	Mørk (brug pileknapperne for at angive indstillingen)	
Størrelse		<ul style="list-style-type: none">• Letter*• Legal• B5• A4• A5• 3 x 6• 4 x 6 (10 x 15 cm)• L• 2L• 5 x 7• Hagaki• 10 x 15 cm• 13 x 18 cm
	Zoom	<ul style="list-style-type: none">• 25%• 50%• 75%• 100%*• 125%• 150%• 175%• 200%• 4 x 6 (10 x 15 cm)• 5 x 7• Letter• A4• L• 2L• Hagaki

* Fabriksindstilling

Scanningstilstand

Undermenuen **Scan** er kun tilgængelig, hvis printeren er tilsluttet en netværksadapter. Hvis du vælger **Scan** som tilstand, bliver du bedt om at angive destinationscomputeren for det scannede dokument. Du kan rulle gennem de tilgængelige computere ved at trykke på pileknapperne.

Tryk på knappen **Menu**  for at markere det aktuelle computernavn i displayet.



BEMÆRK! Hvis printeren er tilsluttet den lokale computer, vises undermenuen **Scan** ikke. Værtscomputeren vælges automatisk.

Vedligeholdelsestilstand

Menu	Undermenupunkt
Vedligeholdelse	Juster blækpatronerne
	Rens blækpatronerne
	Udskriv tekstsider
	Tilbage



BEMÆRK! Via menupunktet **Tilbage** kan du afslutte menuen **Vedligeholdelse** uden at foretage et valg. Når du vælger dette menupunkt, går du ét menuniveau tilbage.

Om den automatiske papirtyperegistrering

Printeren har automatisk papirtyperegistrering, der kan genkende følgende papirtyper:

- Almindeligt
- Transparent
- Glattet/foto

Hvis du ilægger en af disse papirtyper, registrerer printeren papirtypen og justerer automatisk indstillingen **Kvalitet/hastighed**.

Indstillinger for Kvalitet/hastighed

Papirtype	Sort blækpatron og farveblækpatron isat	Foto- og farveblækpatron isat
Almindeligt	Normal	Foto
Transparent	Normal	Foto
Glattet/foto	Foto	Foto



BEMÆRK! Printeren kan ikke registrere papirstørrelsen.

Sådan vælges papirstørrelse:

- 1 Klik på **Filer**→ **Udskriv**, mens dokumentet er åbent.
- 2 I dialogboksen **Udskriv** skal du klikke på **Egenskaber** eller **Indstillinger** (afhængigt af programmet eller operativsystemet).
Dialogboksen **Udskriftsindstillinger** åbnes.
- 3 Vælg papirstørrelse under fanen **Indstil printer**.
- 4 Klik på **OK**.

Medmindre du deaktiverer den automatiske papirtyperegistrering, vil den forblive aktiv. Du skal gøre følgende for at deaktivere den automatiske papirtyperegistrering for et bestemt udskriftsjob:

- 1 Klik på **Filer**→ **Udskriv**, mens dokumentet er åbent.
- 2 I dialogboksen **Udskriv** skal du klikke på **Egenskaber** eller **Indstillinger** (afhængigt af programmet eller operativsystemet).
Dialogboksen **Udskriftsindstillinger** åbnes.
- 3 Klik på fanen **Indstil printer**.
- 4 Vælg en papirtype i rullemenuen **Medietype**.
- 5 Klik på **OK**.

Sådan deaktiveres den automatiske papirtyperegistrering for alle udskriftsjob:

- 1 *Windows XP*: Klik på **Start**→ **Kontrolpanel**→ **Printere og anden hardware**→ **Printere og faxenheder**.
Windows 2000: Klik på **Start**→ **Indstillinger**→ **Printere**.
- 2 Højreklik på ikonet for Dell Photo AIO Printer 924.
- 3 Klik på **Udskriftsindstillinger**.
- 4 Klik på fanen **Indstil printer**.
- 5 Vælg en papirtype i rullemenuen **Medietype**.
- 6 Klik på **OK**.

Ilægning af papir

- 1 Luft papiret.

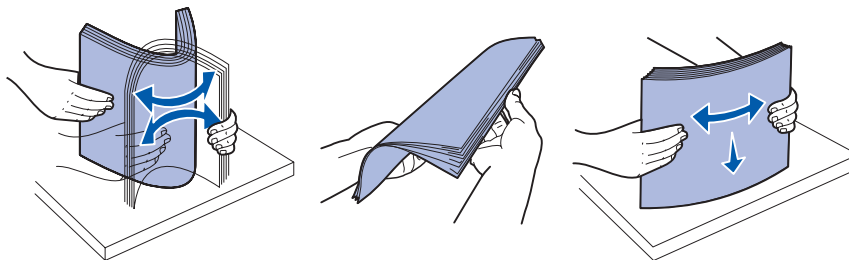

- 2 Centrér papiret på papirstøtten.

- 3 Juster papirstyrene, så de hviler mod papirets kanter.

 **BEMÆRK!** Træk ikke i begge papirstyr samtidigt. Når det ene papirstyr flyttes, justeres det andet tilsvarende.

 **BEMÆRK!** Tving ikke papiret ind i printeren. Papiret skal ligge fladt på papirstøttens overflade, og højre kant skal flugte langs begge papirstyr.

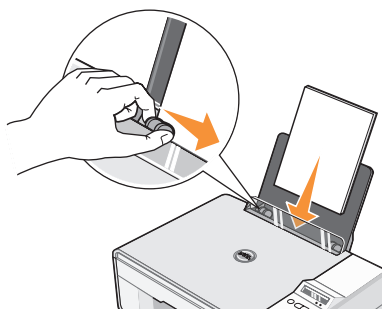

Retningslinjer for udskriftsmedier

Ilæg op til:	Kontroller, at:
100 ark alm. papir	<ul style="list-style-type: none">Papiret lægges midt mellem venstre og højre papirstyr. <p>BEMÆRK! Ilæg fortrykt brevpapir med udskriftssiden opad og den øverste del af brevpapiret forrest ved indføring i printeren.</p> <ul style="list-style-type: none">Du vælger udskriftskvaliteten Kladde, Normal eller Foto. <p>BEMÆRK! Undgå at vælge Kladde, hvis du har installeret en fotoblækpatron.</p>
20 ark bannerpapir	<ul style="list-style-type: none">Du fjerner alt papir fra papirstøtten, før du ilægger bannerpapir.Du anbringer en stak bannerpapir på eller bagved printeren med det antal ark, der skal bruges. <p>BEMÆRK! Du skal vælge papirstørrelsen A4-banner eller Letter-banner i Udskriftsindstillinger. Gøres dette ikke korrekt, vil der opstå papirstop. Se "Papirproblemer" på side 59.</p> <ul style="list-style-type: none">Du lægger forreste ende af bannerpapiret i printeren mod papirstøttens højre side.Bannerpapiret lægges midt mellem venstre og højre papirstyr.Du bruger bannerpapir, der er beregnet til inkjet-printere.
10 konvolutter	<ul style="list-style-type: none">Konvolutternes udskriftsside vender opad.Konvolutterne lægges på papirstøtten midt mellem venstre og højre papirstyr.Frimærkehjørnet er placeret i øverste venstre hjørne, og konvolutten udskrives i liggende papirretning.

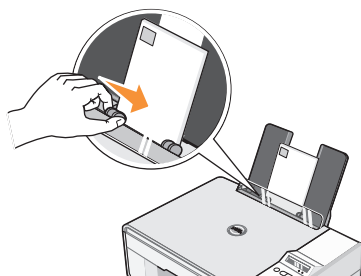

BEMÆRK! Japanske kunder: Hvis du sender breve i Japan, kan konvolutten udskrives i stående papirretning med frimærkehjørnet i nederste højre hjørne eller i liggende retning med frimærkehjørnet i nederste venstre hjørne. Hvis du sender breve til andre lande, skal konvolutten udskrives i liggende retning med frimærkehjørnet i øverste venstre hjørne.

- Papirstyret hviler mod konvolutternes venstre kant.
- Du vælger den korrekte konvolutstørrelse. Vælg den næststørste størrelse, hvis de nøjagtige konvolutstørrelser ikke er angivet, og indstil venstre og højre margen, så konvolutteksten placeres korrekt.

Ilæg op til:	Kontroller, at:
25 lykønskingskort, kartotekskort, postkort eller fotokort	<ul style="list-style-type: none"> • Kortenes udskriftsside vender opad. • Kortene lægges på papirstøtten midt mellem venstre og højre papirstyr. • Papirstyret hviler mod kortenes venstre kant. • Du vælger udskriftskvaliteten Normal eller Foto.
25 ark fotopapir eller glittet papir	<ul style="list-style-type: none"> • Den glittede side af papiret vender opad. • Papiret lægges på papirstøtten midt mellem venstre og højre papirstyr. • Du vælger udskriftskvaliteten Normal eller Foto. • Papiret ilægges lodret mod papirstøttens højre side.
10 stryg-på-ark	<ul style="list-style-type: none"> • Du følger ilægningsinstruktionerne på pakken. • Den blanke side af stryg-på-arket vender opad. • Stryg-på-arket lægges på papirstøtten midt mellem venstre og højre papirstyr. • Du vælger udskriftskvaliteten Normal eller Foto. <p>BEMÆRK! Du opnår de bedste resultater, hvis stryg-på-arkene indføres ét ad gangen.</p>
50 transparenter	<ul style="list-style-type: none"> • Den ru side af transparenterne vender opad. • Transparenterne lægges på papirstøtten midt mellem venstre og højre papirstyr. <p>BEMÆRK! Du kan lægge en enkelt transparent i papirstøtten uden at fjerne det almindelige papir.</p> <ul style="list-style-type: none"> • Du vælger udskriftskvaliteten Normal eller Foto.

Placering af dokumentet på scannerens glasplade

- 1 Åbn topdækslet.

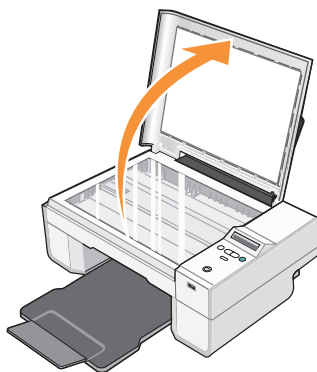

2 Læg dokumentet på scannerens glasplade.

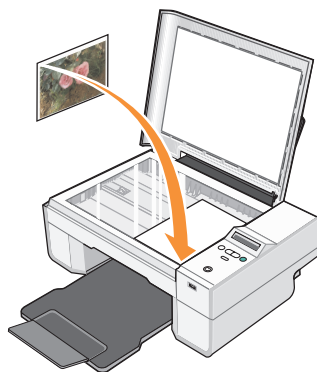

BEMÆRK! Kontroller, at det øverste venstre hjørne af objektets forside flugter med pilen på printeren.

3 Luk topdækslet.



Brug af printeren

Udskrivning

Udskrivning af et dokument

- 1 Tænd computeren og printeren, og kontroller, at der er forbindelse mellem dem.
- 2 Ilæg papiret med udskriftssiden opad. Se "Ilægning af papir" på side 20 for at få yderligere oplysninger.

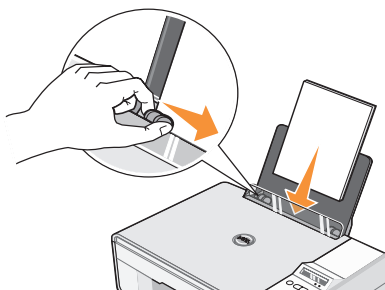

- 3 Klik på **Filer**→ **Udskriv**, mens dokumentet er åbent.
- 4 Sådan tilpasses printerindstillingerne:
 - a Klik på **Udskriftsindstillinger**, **Egenskaber**, **Indstillinger** eller **Opsætning** (afhængigt af det anvendte program eller operativsystem).
Dialogboksen **Udskriftsindstillinger** åbnes.
 - b Vælg udskriftskvalitet/udskrivningshastighed, papirstørrelse, udskrivning i sort/hvid eller farve, udskrivning uden rammer, papirretning og antal kopier under fanen **Indstil printer**.
 - c Under fanen **Avanceret** kan du vælge indstillinger for tosidet udskrivning, speciallayout eller **Øg skarpheden af billedet automatisk**.
 - d Klik på **OK** nederst på skærmen for at vende tilbage til dialogboksen **Udskrivning**, når du har foretaget de ønskede ændringer i **Udskriftsindstillinger**.
- 5 Klik på **OK** eller **Udskriv**, afhængigt af programmet eller operativsystemet.

Udskrivning af fotos

- 1 Ilæg fotopapiret med udskriftssiden (den glittede) opad. Se "Retningslinjer for udskriftsmedier" på side 21 for at få yderligere oplysninger.
- 2 Kontroller, at du har isat en farveblækpatron og en fotoblækpatron. Se "Udskiftning af blækpatroner" på side 51 for at få yderligere oplysninger.
- 3 Klik på **Filer**→ **Udskriv**, mens dokumentet er åbent.
- 4 Klik på **Udskriftsindstillinger**, **Egenskaber**, **Indstillinger** eller **Opsætning** (afhængigt af det anvendte program eller operativsystem) for at tilpasse udskriftsindstillingerne.

Dialogboksen **Udskriftsindstillinger** åbnes.

 **BEMÆRK!** Hvis du bruger Dell Picture Studio™, skal du vælge **Vis alle printerindstillinger** for at åbne **Egenskaber for printer**.

- 5 Vælg **Foto** under fanen **Indstil printer**, og marker derefter de ønskede dpi-indstillinger for billedet i rullemenuen.
- 6 Vælg papirstørrelse, retning og antal kopier.

 **BEMÆRK!** Det anbefales at bruge fotopapir eller glittet papir til udskrivning af fotos.

- 7 Klik på **OK**, når du er færdig med at tilpasse printerindstillingerne.
- 8 Klik på **OK** eller **Udskriv**, afhængigt af programmet eller operativsystemet.
- 9 Fjern fotoene, efterhånden som de kommer ud fra printeren, for at forhindre at fotoene klitrer sammen eller bliver udtværede.

 **BEMÆRK!** Vent, til udskrifterne er helt tørre (12-24 timer afhængigt af omgivelserne), før du anbringer dem i et ikke-selvklæbende fotoalbum eller i en ramme. Dermed holder dine udskrifter længere.

Udskrivning af fotos uden ramme



- 1** Læg fotopapir eller glittet papir i printeren med udskriftssiden opad for at opnå det bedst mulige resultat. Se "Retningslinjer for udskriftsmedier" på side 21 for at få yderligere oplysninger.
- 2** Kontroller, at du har isat en farveblækpatron og en fotoblækpatron. Se "Udskiftning af blækpatroner" på side 51 for at få yderligere oplysninger.
- 3** Klik på **Filer**→ **Udskriv**, mens dokumentet er åbent.
- 4** Klik på **Udskriftsindstillinger**, **Egenskaber**, **Indstillinger** eller **Opsætning** (afhængigt af det anvendte program eller operativsystem) for at tilpasse udskriftsindstillingerne.
Dialogboksen **Udskriftsindstillinger** åbnes.
- 5** Vælg **Foto** under fanen **Indstil printer**, og marker derefter de ønskede dpi-indstillinger for billedet i rullemenuen.
- 6** Marker afkrydsningsfeltet **Uden rammer**, vælg fotoets retning og det ønskede antal kopier.
- 7** Marker papirstørrelsen for udskrivning uden rammer i rullemenuen under fanen **Avanceret**, og klik på **OK**.
- 8** Klik på **OK** eller **Udskriv**, afhængigt af programmet eller operativsystemet.

Udskrivning af fotos fra et PictBridge-kompatibelt kamera

Printeren understøtter PictBridge-kompatible kameraer.

- 1 Slut den ene ende af USB-kablet til det digitale kamera.
- 2 Indsæt den anden ende af USB-kablet i PictBridge-porten på forsiden af printeren.

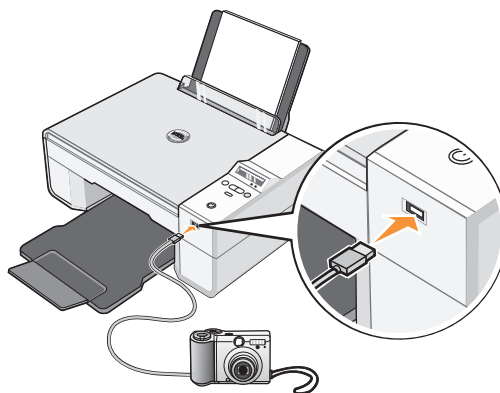

BEMÆRK! Når printeren ikke er tilsluttet en computer, og der er sluttet et PictBridge-kompatibelt kamera til printeren, er de fleste funktioner fra printerens betjeningspanel deaktiverede. Funktionerne bliver tilgængelige, når du frakobler det PictBridge-kompatible kamera fra printeren.

- 3 Tænd for det digitale kamera. Se vejledningen, der fulgte med kameraet, for at få oplysninger om valg af korrekte USB-indstillinger for kameraet og PictBridge-forbindelsen samt oplysninger om anvendelsen.

BEMÆRK! I mange digitale kameraer kan der vælges mellem to USB-tilstande: Computer og printer (eller PTP). Til PictBridge-kompatibel udskrivning skal du vælge USB-tilstanden Printer (eller PTP). Se dokumentationen, der fulgte med kameraet, for at få yderligere oplysninger.

Kopiering

Du kan oprette kopier ved enten at bruge printerens betjeningspanel eller computeren.

Kopiering af dokumenter ved hjælp af betjeningspanelet

- 1 Tænd for printeren.
- 2 Ilæg papir. Se "Ilægning af papir" på side 20 for at få yderligere oplysninger.
- 3 Åbn topdækslet.

- 4 Placer dokumentet, der skal kopieres, med udskriftssiden nedad på scannerens glasplade, og kontroller, at det øverste venstre hjørne af forsiden er justeret i forhold til pilen på printeren. Se "Placering af dokumentet på scannerens glasplade" på side 22 for at få yderligere oplysninger.
- 5 Luk topdækslet.
- 6 Åbn menuen for at ændre kopieringsindstillinger. Se "Menuer på betjeningspanelet" på side 16 for at få yderligere oplysninger.
- 7 Tryk på knappen **Start**  på betjeningspanelet. Kopieringen foretages med de aktuelle kopieringsindstillinger (Farve eller Sort).
Kopierer vises i displayet.

 **BEMÆRK!** Hvis du trykker på knappen **Start**  uden at vælge en kopieringsindstilling, udskrives kopien som standard i farver.

Kopiering af dokumenter ved brug af computeren

- 1 Tænd computeren og printeren, og kontroller, at der er forbindelse mellem dem.
- 2 Ilæg papir. Se "Ilægning af papir" på side 20 for at få yderligere oplysninger.
- 3 Åbn topdækslet.
- 4 Placer dokumentet, der skal kopieres, med udskriftssiden nedad på scannerens glasplade, og kontroller, at det øverste venstre hjørne af forsiden er justeret i forhold til pilen på printeren. Se "Placering af dokumentet på scannerens glasplade" på side 22 for at få yderligere oplysninger.
- 5 Luk topdækslet.
- 6 Klik på **Start** → **Programmer** eller **Alle programmer** → **Dell-printere** → **Dell Photo AIO Printer 924** → **Dell All-In-One Center**.
Dell All-In-One Center åbnes.
- 7 Vælg antal kopier (1-99) og farveindstillinger i rullemenuen.
- 8 Klik på **Vis flere kopieringsindstillinger** for at:
 - Vælg kopieringskvalitet.
 - Vælg ikke-angivet papirstørrelse.
 - Vælg størrelsen på det originale dokument.
 - Gøre dokumentet lysere eller mørkere.
- 9 Klik på **Kopier nu**, når du er færdig med at vælge indstillinger.

Kopiering af fotos ved brug af computeren

- 1 Tænd computeren og printeren, og kontroller, at der er forbindelse mellem dem.
- 2 Ilæg fotopapir med udskriftssiden opad. Se "Retningslinjer for udskriftsmedier" på side 21 for at få yderligere oplysninger.
- 3 Åbn topdækslet.
- 4 Placer det foto, der skal kopieres, med udskriftssiden nedad på scannerens glasplade, og kontroller, at det øverste venstre hjørne af fotoets forside er justeret i forhold til pilen på printeren. Se "Placering af dokumentet på scannerens glasplade" på side 22 for at få yderligere oplysninger.
- 5 Luk topdækslet.
- 6 Klik på **Start** → **Programmer** eller **Alle programmer** → **Dell-printere** → **Dell Photo AIO Printer 924** → **Dell All-In-One Center**.
Dell All-In-One Center åbnes.
- 7 Klik på **Vis udskrift nu**.
- 8 Juster den punkterede linje rundt om den del af billedet, du vil udskrive.
- 9 Vælg antal i afsnittet **Kopier**, og vælg en fotoindstilling (**Farvefoto** eller **Sort/hvid foto**).
- 10 Klik på **Vis flere kopieringsindstillinger** for at tilpasse fotoet.
- 11 Klik på **Kopier nu**, når du er færdig med at vælge indstillinger.

Kopiering af fotos uden en computer

- 1 Tænd for printeren.
- 2 Ilæg fotopapir med udskriftssiden opad. Se "Ilægning af papir" på side 20 for at få yderligere oplysninger.
- 3 Åbn topdækslet.
- 4 Placer det foto, der skal kopieres, med udskriftssiden nedad på scannerens glasplade, og kontroller, at det øverste venstre hjørne af fotoets forside er justeret i forhold til pilen på printeren. Se "Placering af dokumentet på scannerens glasplade" på side 22 for at få yderligere oplysninger.
- 5 Luk topdækslet.
- 6 Vælg **Foto** i undermenuen **Kvalitet**. Se "Menuer på betjeningspanelet" på side 16 for at få yderligere oplysninger.
- 7 Tryk på knappen **Start** .

Ændring af kopieringsindstillinger

- 1 Klik på **Start** → **Programmer** eller **Alle programmer** → **Dell-printere** → **Dell Photo AIO Printer 924** → **Dell All-In-One Center**.
Dell All-In-One Center åbnes.
- 2 Vælg antal kopier og farve.
- 3 Klik på **Vis flere kopieringsindstillinger** for at:
 - Vælg kopieringskvalitet.
 - Vælg ikke-angivet papirstørrelse.
 - Vælg størrelsen på det originale dokument.
 - Gøre dokumentet lysere eller mørkere.
 - Reducere eller forstørre dokumentet.
- 4 Klik på knappen **Avanceret** for at ændre indstillinger, f.eks. for papirstørrelse og -kvalitet.
- 5 Klik på nedenstående faner for at foretage ændringer.

Klik på fanen:	Hvis du vil:
Udskriv	<ul style="list-style-type: none">• Vælg den korrekte papirtype og -størrelse.• Vælg indstillinger for udskrivning uden rammer.• Angive udskriftskvaliteten.
Scanning	<ul style="list-style-type: none">• Vælg farvedybde og scanningsopløsning.• Beskære det scannede billede automatisk.
Billedforbedringer	<ul style="list-style-type: none">• Øge skarpheden af slørede billeder.• Justere billedets lysstyrke.• Justere farvekorrektionskurve (gamma) for billedet.
Billedmønstre	<ul style="list-style-type: none">• Udjævne konverteringen af gråtonebillede til sort/hvidt prikmønster (rastring).• Fjerne billedmønstre fra blad/avis (derastrering).• Reducere baggrundsstøjen på farvedokumentet.

- 6 Klik på **OK**, og dernæst på **Kopier nu**, når du er færdig med at tilpasse kopieringsindstillingerne.

Scanning

Du kan scanne fra printeren ved hjælp af betjeningspanelet eller computeren.

- 1 Tænd computeren og printeren, og kontroller, at der er forbindelse mellem dem.
- 2 Åbn topdækslet.
- 3 Placer dokumentet, der skal scannes, med udskriftssiden nedad på scannerens glasplade, og kontroller, at det øverste venstre hjørne af dokumentets forside er justeret i forhold til pilen på printeren. Se "Placering af dokumentet på scannerens glasplade" på side 22 for at få yderligere oplysninger.
- 4 Luk topdækslet.
- 5 Åbn Dell All-In-One Center ved at klikke på **Start** → **Programmer** eller **Alle programmer** → **Dell-printere** → **Dell Photo AIO Printer 924** → **Dell All-In-One Center**.
Dell All-In-One Center åbnes.



BEMÆRK! Du kan også åbne **Dell All-In-One Center** fra printerens betjeningspanel. Tryk på knappen **Start** , når printeren er i scanningstilstand. **Dell All-In-One Center** åbnes på computeren.

- 6 Vælg det ønskede program som destination for scanningen i rullemenuen **Send scannet billede til:** . Vælg f.eks. **Fax** for at scanne et billede, du vil faxe.





BEMÆRK! Hvis det program, du ønsker at bruge, ikke findes på listen, skal du vælge **Søg efter flere...** i rullemenuen. Klik på **Tilføj** i det næste skærmbillede for at finde programmet og føje det til listen.

- 7 Tilpasning af scanningsindstillingerne.
- 8 Klik på **Scan nu** for at fuldføre scanningen.

Scanning af fotos

- 1 Tænd computeren og printeren, og kontroller, at der er forbindelse mellem dem.
- 2 Åbn topdækslet.
- 3 Placer det foto, der skal scannes, med udskriftssiden nedad på scannerens glasplade, og kontroller, at det øverste venstre hjørne af forsiden er justeret i forhold til pilen på printeren. Se "Placering af dokumentet på scannerens glasplade" på side 22 for at få yderligere oplysninger.
- 4 Luk topdækslet.

- 5 Åbn Dell All-In-One Center ved at klikke på **Start** → **Programmer** eller **Alle programmer** → **Dell-printere** → **Dell Photo AIO Printer 924** → **Dell All-In-One Center**.
Dell All-In-One Center åbnes.

 **BEMÆRK!** Du kan også åbne **Dell All-In-One Center** fra printerens betjeningspanel. Tryk på knappen **Start** , når printeren er i scanningstilstand. **Dell All-In-One Center** åbnes på computeren.



- 6 Klik på **Vis udskrift nu** for at se det scannede billede.
- 7 Tilpas den punkterede linje rundt om den del af billedet, du vil scanne.
- 8 Vælg det ønskede program som destination for scanningen i rullemenuen **Send scannet billede til:** .

 **BEMÆRK!** Hvis det program, du ønsker at bruge, ikke findes på listen, skal du vælge **Søg efter flere...** i rullemenuen. Klik på **Tilføj** i det næste skærmbillede for at finde programmet og føje det til listen.

- 9 Udfør de ændringer, du ønsker.
- 10 Klik på **Scan nu**, når du er færdig med at tilpasse billedet.
Når billedet er færdigbehandlet, åbnes det i det valgte program.

Scanning af flere sider eller billeder

- 1 Tænd computeren og printeren, og kontroller, at der er forbindelse mellem dem.
- 2 Åbn topdækslet.
- 3 Placer det første emne, der skal scannes, med udskriftssiden nedad på scannerens glasplade, og kontroller, at det øverste venstre hjørne af arkets forside er justeret i forhold til pilen på printeren. Se "Placering af dokumentet på scannerens glasplade" på side 22 for at få yderligere oplysninger.
- 4 Luk topdækslet.
- 5 Åbn Dell All-In-One Center ved at klikke på **Start** → **Programmer** eller **Alle programmer** → **Dell-printere** → **Dell Photo AIO Printer 924** → **Dell All-In-One Center**.
Dell All-In-One Center åbnes.

 **BEMÆRK!** Du kan også åbne **Dell All-In-One Center** fra printerens betjeningspanel. Tryk på knappen **Start** , når printeren er i scanningstilstand. **Dell All-In-One Center** åbnes på computeren.



- 6 Vælg det ønskede program som destination for scanningen i rullemenuen **Send scannet billede til:**.

 **BEMÆRK!** Hvis det program, du ønsker at bruge, ikke findes på listen, skal du vælge **Søg efter flere...** i rullemenuen. Klik på **Tilføj** i det næste skærmbillede for at finde programmet og føje det til listen.

- 7 Klik på **Vis flere scanningsindstillinger** i afsnittet **Scanning**.
- 8 Klik på knappen **Avanceret**.
- 9 Klik på **Vis avancerede scanningsindstillinger** for at ændre de avancerede indstillinger.
- 10 Marker feltet **Scan flere objekter før output** under fanen **Scan**.
- 11 Klik på **OK**.
- 12 Klik på **Scan nu**, når du er færdig med at vælge indstillinger.
Når du har scannet den første side, bliver du bedt om at lægge næste side.
- 13 Anbring næste ark på scannerens glasplade, og tryk på **Ja**. Fortsæt, indtil du har scannet alle sider.
- 14 Klik på **Nej**, når du er færdig. Programmet åbnes med de indscannede sider.

Scanning af et foto eller dokument via et netværk

Hvis printeren er tilsluttet et netværk, kan du scanne fotos eller dokumenter og få dem sendt til en vilkårlig computer i netværket.

- 1 Åbn topdækslet.
- 2 Placer det dokument eller foto, der skal scannes, med udskriftssiden nedad på scannerens glasplade, og kontroller, at det øverste venstre hjørne af forsiden er justeret i forhold til pilen på printeren. Se "Placering af dokumentet på scannerens glasplade" på side 22 for at få yderligere oplysninger.
- 3 Luk topdækslet.
- 4 Tryk på Pil op  på betjeningspanelet for at ændre printertilstand. Tryk på knappen **Menu** , når displayet viser **Scan** for at gemme valget.
- 5 Rul gennem de tilgængelige computere i undermenuen, indtil du finder den, som du vil sende fotoet eller dokumentet til, og tryk derefter på knappen **Menu**  for at gemme valget.

Fotoet eller dokumentet scannes og sendes til den angivne computer.



BEMÆRK! Hvis printeren er tilsluttet den lokale computer, vises undermenuen **Scan** ikke. Værtscomputeren vælges automatisk.

Redigering af scannet tekst ved hjælp af OCR (Optical Character Recognition)

OCR-software (Optical Character Recognition) konverterer et scannet billede til tekst, der kan redigeres i et tekstbehandlingsprogram.

BEMÆRK! Kunder i Japan og Kina: Kontroller, at der er installeret OCR-software på computeren. Der fulgte en kopi af OCR-softwaren med printeren, som burde være installeret samtidigt med printerdriverne.

- 1 Åbn topdækslet.
- 2 Læg det dokument, der skal scannes, med forsiden nedad på scannerens glasplade. Kontroller, at det øverste venstre hjørne af dokumentets forside er justeret i forhold til pilen på printeren.

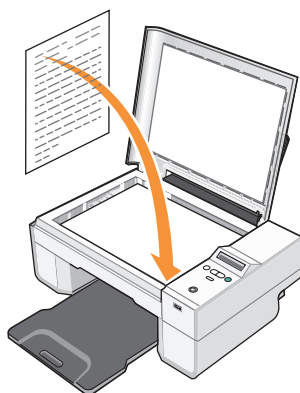

- 3 Luk topdækslet.
- 4 Åbn Dell All-In-One Center ved at klikke på **Start** → **Programmer** eller **Alle programmer** → **Dell-printere** → **Dell Photo AIO Printer 924** → **Dell All-In-One Center**.
Dell All-In-One Center åbnes.

BEMÆRK! Du kan også åbne **Dell All-In-One Center** fra printerens betjeningspanel. Tryk på knappen **Start** , når printeren er i scanningstilstand. **Dell All-In-One Center** åbnes på computeren.

- 5 Vælg et tekstbehandlingsprogram i rullemenuen **Send scannet billede til:**.

BEMÆRK! Hvis det program, du ønsker at bruge, ikke findes på listen, skal du vælge **Søg efter flere...** i rullemenuen. Klik på **Tilføj** i det næste skærmbillede for at finde programmet og føje det til listen.

- 6 Vælg **Til redigering af tekst (OCR & 300 dpi)** i rullemenuen **Hvordan skal scanningen bruges?**
- 7 Klik på **Scan nu**.
Den scannede tekst vises.

Lagring af et billede på computeren

- 1 Klik på **Start**→ **Programmer** eller **Alle programmer**→ **Dell-printere**→ **Dell Photo AIO Printer 924**→ **Dell All-In-One Center**.
Dell All-In-One Center åbnes.
- 2 Klik på **Gem et billede på computeren** i afsnittet **Produktivitetsværktøjer**.
- 3 Følg vejledningen på skærmen.

Afsending af et scannet billede eller dokument via e-mail

Sådan sendes scannede billeder eller dokumenter via e-mail:

- 1 Åbn topdækslet.
- 2 Placer det dokument eller foto, der skal scannes, med udskriftssiden nedad på scannerens glasplade, og kontroller, at det øverste venstre hjørne af forsiden er justeret i forhold til pilen på printeren. Se "Placering af dokumentet på scannerens glasplade" på side 22 for at få yderligere oplysninger.
- 3 Luk topdækslet.
- 4 Klik på **Start**→ **Programmer** eller **Alle programmer**→ **Dell-printere**→ **Dell Photo AIO Printer 924**→ **Dell All-In-One Center**.
Dell All-In-One Center åbnes.
- 5 Klik på **Vis udskrift nu**.
- 6 Klik på **Send et billede via e-mail til en ven** i afsnittet **Produktivitetsværktøjer**.
- 7 Foretag et valg i menuen **Hvad skal scannes?**
- 8 Følg vejledningen på skærmen for at forberede billedet til afsendelse via e-mail.
- 9 Klik på **Næste**.
- 10 Åbn e-mail-programmet, skriv en bemærkning til det vedhæftede foto, og send det derefter.



BEMÆRK! Se i **Hjælp til e-mail-programmet**, hvis du er i tvivl om, hvordan du sender en vedhæftet fil.

Forstørrelse eller reduktion af billeder eller dokumenter

Hvis du anvender printeren *med* en computer, kan du forstørre eller reducere dokumentet med 25-400 % ved hjælp af Dell All-In-One Center.

Hvis du anvender printeren *uden* en computer kan du forstørre eller reducere dokumentet med en procentsats på 25, 50, 100, 150 eller 200 % og tilpasse det ved hjælp af betjeningspanelet.

- 1 Ilæg papir. Se "Ilægning af papir" på side 20 for at få yderligere oplysninger.
- 2 Åbn topdækslet.
- 3 Placer dokumentet eller fotoet med udskriftssiden nedad på scannerens glasplade, og kontroller, at det øverste venstre hjørne af forsiden er justeret i forhold til pilen på printeren. Se "Placering af dokumentet på scannerens glasplade" på side 22 for at få yderligere oplysninger.
- 4 Luk topdækslet.
- 5 Klik på **Start** → **Programmer** eller **Alle programmer** → **Dell-printere** → **Dell Photo AIO Printer 924** → **Dell All-In-One Center**.
Dell All-In-One Center åbnes.
- 6 Klik på **Vis udskrift nu**.
- 7 Vælg **Forstør** eller **reducer et billede** i afsnittet **Produktivitetsværkøjer**.
- 8 Følg vejledningen på skærmen for at vælge størrelsen på det nye billede.
- 9 Klik på **Udskriv nu**, når du er færdig med at tilpasse billedet.

Faxning

Hvis du vil faxe ved hjælp af printeren, skal printeren være tilsluttet en computer, som er udstyret med et modem og har Microsoft Fax installeret. Kontroller, om programmet Microsoft Fax er installeret på computeren, før du begynder:

Klik på **Start** → **Programmer** eller **Alle programmer** → **Tilbehør** → **Kommunikation**.

Windows XP:

- Hvis du ser Fax på den viste liste, er programmet Microsoft Fax installeret på computeren. Fortsæt med "Konfiguration af Microsoft Faxkonsol (Windows XP) eller Faxtjenestestyring (Windows 2000)" på side 38.
- Fortsæt med "Installation af Microsoft Faxkonsol i Windows XP" på side 38, hvis Fax ikke vises på listen.

Faxtjenestestyring installeres automatisk i Windows 2000.

Installation af Microsoft Faxkonsol i Windows XP

- 1 Klik på **Start**→ **Indstillinger**→ **Kontrolpanel**. Klik på **Tilføj eller fjern programmer** under **Vælg en kategori**.
Dialogboksen **Tilføj eller fjern programmer** åbnes.
- 2 Klik på **Tilføj/fjern Windows-komponenter**.
- 3 Klik for at markere feltet **Faxtjenester** på listen **Komponenter**.
- 4 Klik på **Næste**.
- 5 Klik på **Udfør**.
- 6 Klik på **Luk** i dialogboksen **Tilføj eller fjern programmer**.

Konfiguration af Microsoft Faxkonsol (Windows XP) eller Faxtjenestestyling (Windows 2000)

Sådan foretages konfiguration af fax:

- 1 Klik på **Start**→ **Programmer** eller **Alle programmer**→ **Tilbehør**→ **Kommunikation**→ **Fax**→ **Faxkonsol (Windows XP)** eller **Faxtjenestestyling (Windows 2000)**.
 - 2 Klik på **Næste** på skærbilledet **Velkommen til Faxkonfiguration**.
 - 3 Indtast de oplysninger, der skal vises på faxforsiden på skærbilledet **Oplysninger om afsender**, og klik derefter på **Næste**.
 - 4 På skærmen **Vælg enhed til afsendelse og modtagelse af fax** skal du vælge det modem, der er installeret på computeren, på listen **Vælg faxenhed**.
 - 5 Klik for at fjerne markeringen i afkrydsningsfeltet **Aktiver afsendelse**, hvis du vil deaktivere afsendelse af faxer.
 - 6 Klik på knappen **Manuelt svar** eller **Svar automatisk efter** (brugerdefineret antal ringninger).
 - 7 Klik for at markere afkrydsningsfeltet **Aktiver modtagelse**, hvis du vil modtage faxer.
-  **BEMÆRK!** Hvis du markerer afkrydsningsfeltet **Aktiver modtagelse**, får du mulighed for at modtage faxer, men kan samtidigt komme ud for, at computerens modem besvarer alle telefonopringninger, så du ikke kan modtage personbeskeder.
- 8 Klik på **Næste**.
 - 9 Indtast identifikationsoplysningerne (normalt dit faxnummer og navn eller virksomhedsnavn) i feltet **TSID** på skærbilledet **CSID (Called Subscriber identification)**. Disse oplysninger vises på sidehovedet i de faxer, du sender, og identificerer faxmaskinen over for den person, der modtager dine faxer.

 **BEMÆRK!** TSID-oplysningerne kræves i visse lande.

10 Klik på **Næste**.

 **BEMÆRK!** Trin 10-13 vises kun, hvis du konfigurerede faxenheden til at modtage faxer i trin 6.

11 Indtast de ønskede CSID-oplysningerne (der bekræfter, at faxen sendes til den rigtige modtager) i feltet **CSID** på skærmbilledet **CSID (Called Subscriber Identification)**.

12 Klik på **Næste**.

13 Klik for at markere afkrydsningsfeltet **Udskriv den på** på skærmbilledet **Indstillinger for routing**, hvis du ønsker, at de modtagne faxer udskrives automatisk. Når du markerer afkrydsningsfeltet, skal du vælge **Dell Photo AIO Printer 924** til at udskrive den modtagne fax.

 **BEMÆRK!** Printeren skal være tændt og tilsluttet computeren for at udskrive faxer automatisk.

14 Klik for at markere afkrydsningsfeltet **Gem kopi i en mappe**, hvis du ønsker at oprette en kopi af hver fax. Når feltet markeres, kan du angive en destination, hvor faxkopien skal gemmes.

15 Klik på **Næste**.

16 Bekræft konfigurationsindstillingerne på listen **Konfigurationsoversigt**, og klik derefter på **Udfør**.

Nu er du klar til at sende eller modtage faxer.

Afsendelse af et papirdokument som fax

Brug **Dell All-In-One Center**, hvis du vil faxe et papirdokument på en eller flere sider.

- 1 Tænd for printeren og computeren, og kontroller, at der er forbindelse mellem dem. Kontroller, at computermodemet er tilsluttet en aktiv, analog telefonlinje. Hvis du har en DSL-bredbåndsforbindelse på den samme telefonlinje, som du bruger til at faxe, skal der også installeres et DSL-filter. Kontakt din internetudbyder for at få yderligere oplysninger.
- 2 Læg dokumentet på scannerens glasplade, og kontroller, at det øverste venstre er justeret i forhold til pilen på printeren.
- 3 Klik på **Start** → **Programmer** eller **Alle programmer** → **Dell-printere** → **Dell Photo AIO Printer 924** → **Dell All-In-One Center**.
Dell All-In-One Center åbnes.

4 I Dell All-In-One Center kan du:

- Sende en fax på én eller flere sider i afsnittet **Scan** eller **Fax**. Tilpas først faxjobbet ved at besvare spørgsmålene på skærmen.
Klik på **Fax nu**, hvis du vil sende en fax på en enkelt side.
Klik på **Avanceret**→ **Scan flere objekter før output**→ **OK**, hvis du vil sende en fax på flere sider.
- Klik på **Fax et billede** i afsnittet **Produktivitetsværktøjer**, og følg vejledningen på skærmen.



BEMÆRK! Du bliver bl.a. spurgt, om der er mere end én side. Hvis din fax indeholder flere sider, skal du vælge **Ja, bed mig om hver side**.

Afsendelse af elektroniske dokumenter som fax

- 1 Klik på **Filer** → **Udskriv**, mens dokumentet er åbent.
- 2 Vælg **Fax** på listen over printere.
- 3 Klik på **Udskriv**, og følg derefter vejledningen på skærmen.

Modtagelse af en fax ved hjælp af Faxkonsol eller Faxtjenestestyring

- 1 Kontroller, at computerens modem er tilsluttet en aktiv telefonlinje.
- 2 Klik på **Start**→ **Programmer** eller **Alle programmer**→ **Tilbehør**→ **Kommunikation**→ **Fax**.
- 3 Klik på **Faxkonsol** eller **Faxtjenestestyring**.

Hvis du markerede afkrydsningsfeltet **Aktiver modtagelse**, da du konfigurerede Faxkonsol eller Faxtjenestestyring, er du nu klar til at modtage en fax.



BEMÆRK! Hvis du markerer afkrydsningsfeltet **Aktiver modtagelse**, får du mulighed for at modtage faxer, men kan samtidigt komme ud for, at computerens modem besvarer alle telefonopringninger, så du ikke kan modtage personbeskeder.

Visning af sendte og modtagne faxer ved hjælp af Faxkonsol og Faxtjenestestyring



BEMÆRK! Faxer, der er sendt og modtaget med Faxkonsol, kan kun vises med Faxkonsol.

- 1 Klik på **Start**→ **Programmer** eller **Alle programmer**→ **Tilbehør**→ **Kommunikation**→ **Fax**.
- 2 Klik på **Faxkonsol** eller **Faxtjenestestyring**.
Se modtagne faxer i **Indbakke**. Se sendte faxer i **Sendt post**.

Visning af faxstatus ved hjælp af Faxkonsol eller Faxtjenestestyring

- 1 Klik på **Start**→ **Programmer** eller **Alle programmer**→ **Tilbehør**→ **Kommunikation**→ **Fax**.
- 2 Klik på **Faxkonsol** eller **Faxtjenestestyring**.
- 3 Følgende mapper vises:
 - **Indgående** — faxer, der er ved at blive modtaget
 - **Indbakke** — faxer, der er modtaget
 - **Udbakke** — faxer, der er planlagt til afsendelse
 - **Sendt post** — faxer, der er korrekt afsendt
- 4 Klik på den ønskede mappe.
- 5 Klik på den fax i højre rude, som du vil se status for, og klik dernæst på **Indstillinger** eller **Egenskaber**.
- 6 Klik på fanen **Generelt**, og se statuslinjen.
- 7 Klik på **Luk**, når du er færdig.

Ændring af faxkonfigurationen

- 1 Klik på **Start**→ **Programmer** eller **Alle programmer**→ **Tilbehør**→ **Kommunikation**→ **Fax**, og klik derefter på **Faxkonsol**.
- 2 Klik på **Konfigurer fax** i menuen **Værktøjer** i Faxkonsol for at starte guiden Faxkonfiguration.

Om softwaren

Inkluderet i printersoftwaren:

- Med Dell All-In-One Center kan du foretage forskellige scannings-, kopierings-, fax- og udskriftsopgaver med indscannede og tidligere gemte dokumenter og billeder.
- Med Udskriftsindstillinger kan du justere printerindstillinger.
- Med Dell Picture Studio™ kan du håndtere, redigere, vise, udskrive og konvertere fotos og andre billedtyper.
- Dell Ink Management System™ advarer dig, når printeren er ved at løbe tør for blæk.

Brug af Dell All-In-One Center

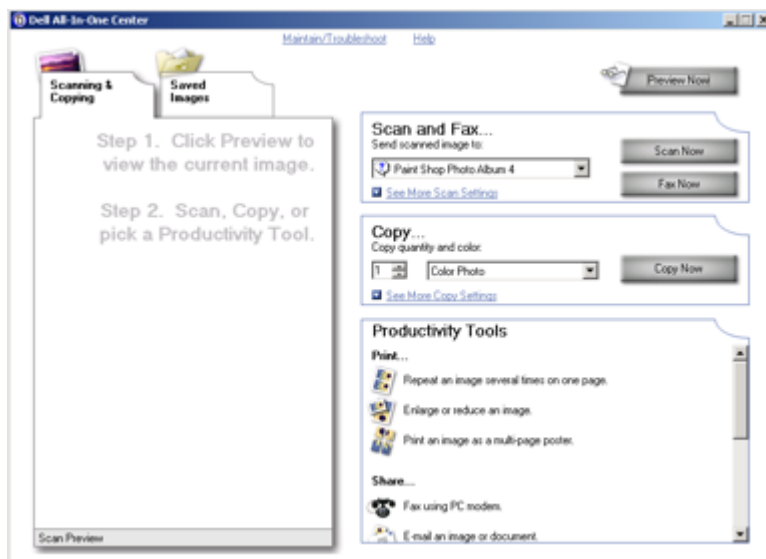

Med Dell All-In-One Center kan du:

- Scanne, kopiere, faxe og bruge produktivitetsværktøjer.
- Vælge, hvor det scannede billede skal sendes til.

- Vælg antal kopier og farve.
- Få adgang til oplysninger om fejlfinding og vedligeholdelse.
- Få vist de billeder, du ønsker at udskrive eller kopiere.
- Håndtere fotos (kopiere dem til mapper, udskrive dem og udføre kreative opgaver).

Sådan åbnes **Dell All-In-One Center**:

Klik på **Start** → **Programmer** eller **Alle programmer** → **Dell-printere** → **Dell Photo AIO Printer 924** → **Dell All-In-One Center**.

Dell All-In-One Center indeholder fire hovedafsnit: **Scan eller Fax**, **Kopier**, **Produktivitetsværktøjer** og **Vis udskrift**.

Fra dette afsnit:	Kan du:
Scanning eller faxning	<ul style="list-style-type: none"> • Vælg et program, som det scannede billede skal sendes til. • Vælg typen af billede, der skal scannes. • Vælg, hvordan du ønsker at bruge scanningen. • Vælg Fax nu. <p>BEMÆRK! Klik på Vis flere scanningsindstillinger for at få vist alle indstillinger.</p>
Kopiering	<ul style="list-style-type: none"> • Vælg antal kopier og farve. • Vælg en kvalitetsindstilling til kopierne. • Juster størrelsen på det scannede område. • Gør kopierne lysere eller mørkere (dette kan også gøres fra betjeningspanelet). • Forstørre eller reducere kopierne. <p>BEMÆRK! Klik på Vis flere kopieringsindstillinger for at få vist alle indstillinger.</p>
Produktivitetsværktøjer	<ul style="list-style-type: none"> • Forstørre eller formindske et billede. • Gentage et billede flere gange på en enkelt side. • Udskrive et billede som en plakat på flere sider. • Faxe ved hjælp af computerens modem. • Sende et billede via e-mail. • Gemme et billede på computeren. • Redigere tekst i et scannet dokument (OCR (Optical Character Recognition)). • Redigere et billede med en fotoeditor.
Vis billede	<ul style="list-style-type: none"> • Vælg et område på det viste billede, der skal scannes. • Få vist et billede af det, der bliver udskrevet eller kopieret.

Klik på **Hjælp** i Dell All-In-One Center for at få yderligere oplysninger om Dell All-In-One Center.

Brug af Udskriftsindstillinger

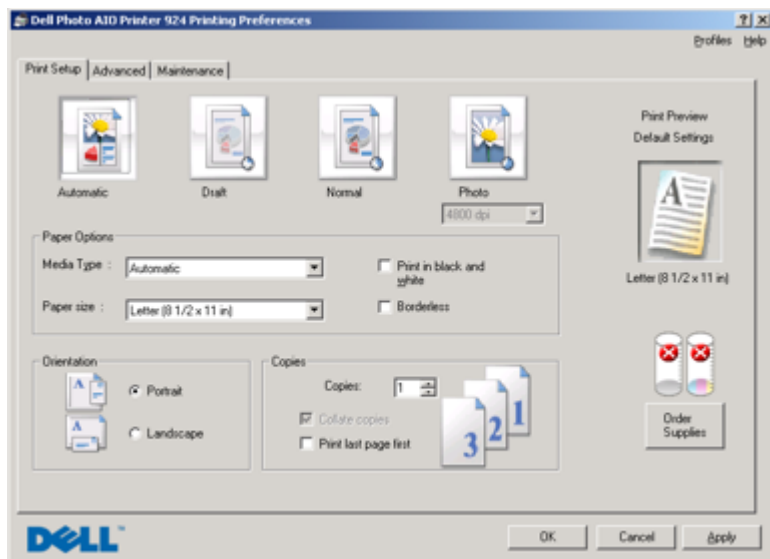

Med Udskriftsindstillinger kan du ændre forskellige printerindstillinger. Du kan ændre printerindstillingerne i Udskriftsindstillinger, afhængigt af hvilken opgave du vil udføre.

Sådan åbnes Udskriftsindstillinger:

- 1 Klik på **Filer** → **Udskriv**, mens dokumentet er åbent.
Dialogboksen **Udskriv** åbnes.
- 2 Klik på **Udskriftsindstillinger**, **Egenskaber**, **Indstillinger**, eller **Opsætning** i dialogboksen **Udskriv**, afhængigt af programmet eller operativsystemet.
Dialogboksen **Udskriftsindstillinger** åbnes.

Sådan åbnes Udskriftsindstillinger, når der ikke er et dokument åbent:

- 1 Windows XP: Klik på **Start** → **Kontrolpanel** → **Printere og anden hardware** → **Printere og faxenheder**.
Windows 2000: Klik på **Start** → **Indstillinger** → **Printere**.
- 2 Højreklik på printerikonet, og vælg derefter **Udskriftsindstillinger**.

BEMÆRK! De ændringer i printerindstillinger, du foretager fra mappen **Printere**, bliver til standardindstillinger i de fleste programmer.

Fanerne i Udskriftsindstillinger

Udskriftsindstillinger indeholder tre hovedfaner.

Fane	Indstillinger
Indstil printer	Kvalitet/hastighed — vælg Automatisk , Kladde , Normal eller Foto , afhængigt af hvilken kvalitet du ønsker. Kladde er den hurtigste indstilling, men bør ikke vælges, hvis du har isat en fotoblækpatron.
	Medietype — Giver dig mulighed for at vælge papirtype manuelt eller få printerens til at registrere papirtypen automatisk.
	Papirstørrelse — vælg papirstørrelse og -type.
	Udskriv farvebilleder i sort/hvid — udskriv farvebilleder i sort/hvid for at spare på blækket i farveblækpatronen. BEMÆRK! Denne indstilling kan ikke vælges, hvis du har valgt Brug farveblækpatron til al sort/hvid udskrivning .
	Retning — vælg, hvordan dokumentet skal vendes på den udskrevne side. Du kan udskrive i retningerne stående eller liggende.
	Flere kopier — tilpas indstillinger for, hvordan printerens udskriver flere fotokopier af ét udskriftsjob: Sætvis , Normal eller Udskriv sidste side først .
Avanceret	Tosidet udskrivning — vælg denne indstilling for at udskrive på begge sider af papiret.
	Layout — vælg Normal , Banner , Spejling , N-op (uddelingskopi) , Plakat , Brochure eller Uden rammer .
	Øg skarpheden af billedet automatisk — vælg det bedste niveau for billedskarpheden på basis af billedindholdet.
	Flere indstillinger — gør det muligt at angive indstillinger for Udseendetilstand og Fuldfør en udskrivning .
Vedligeholdelse	Installer blækpatroner
	Rens blækpatroner
	Juster blækpatroner
	Udskriv en testside
	Netværkssupport
	Fjern rester af japanske postkort

Brug af Dell Picture Studio

I Dell Picture Studio kan du lære om digital fotografering, samt hvordan du organiserer, opretter eller udskriver fotos. Dell Picture Studio består af tre dele:

- Paint Shop Photo Album 5
Klik på **Start**→ **Programmer** eller **Alle programmer**→ **Dell Picture Studio 3**→ **Paint Shop Photo Album 5**→ **Paint Shop Photo Album 5**.
- Paint Shop Pro Studio
Klik på **Start**→ **Programmer** eller **Alle programmer**→ **Dell Picture Studio 3**→ **Paint Shop Pro Studio**→ **Jasc Paint Shop Pro Studio**.
- Dell.Shutterfly.com - Online Print Service
Klik på **Start**→ **Programmer** eller **Alle programmer**→ **Dell Picture Studio 3**→ **Dell.Shutterfly.com - Online Print Service**.



BEMÆRK! Afhængigt af operativsystemet er nogle eller alle disse programmer muligvis ikke tilgængelige for dig.

Dell Ink Management System

Hver gang du udskriver et job, vises en statusvindue for udskrivningen, som viser forløbet af udskriftsjobbet samt den resterende mængde blæk og det omtrentlige antal sider, der kan udskrives, før blækpatronen er tom. Sidetælleren skjules for de første 50 udskrevne sider, indtil dine udskriftsvaner kendes, og der kan gives et mere nøjagtigt tal. Tallet for resterende sider ændrer sig, alt efter hvilken jobtype der udføres af printerens.

Når blækniveauet er lavt, vises advarslen **Blækbeholdning snart tom** på skærmen, når du vil udskrive. Denne advarsel vises, hver gang du udskriver, indtil der installeres en ny blækpatron. Se "Udskiftning af blækpatroner" på side 51 for at få yderligere oplysninger om udskiftning af blækpatroner.

Når en eller begge blækpatroner er tomme, vises vinduet **Reservebeholdning** på skærmen, når du prøver at udskrive. Hvis du fortsætter udskrivningen, bliver resultatet muligvis ikke som forventet.

Hvis den sorte blækpatron er tom for blæk, kan du vælge at udskrive sort fra farveblækpatronen ved at vælge **Fuldfør en udskrivning**, før du klikker på knappen **Fortsæt udskrivningen**. Hvis du vælger **Fuldfør en udskrivning** og klikker på **Fortsætsudskrivningen**, bruges sort udskrivning ved hjælp af farveblækpatronen, indtil den sorte blækpatron er udskiftet, eller markeringen fjernes for indstillingen under **Flere indstillinger** på fanen **Avanceret** i **Udskriftsindstillinger**.

Dialogboksen **Reservebeholdning** vises ikke igen, før blækpatronen er udskiftet.

Afkrydsningsfeltet **Fuldfør en udskrivning** nulstilles automatisk, når blækpatronen udskiftes.



Fjernelse og geninstallation af softwaren

Prøv at fjerne og geninstallere printersoftwaren, hvis printerens ikke fungerer korrekt, eller hvis der vises fejlmeddelelser under anvendelsen.

- 1 Klik på **Start** → **Programmer** eller **Alle programmer** → **Dell-printere** → **Dell Photo AIO Printer 924** → **Fjern Dell Photo AIO Printer 924**.
- 2 Følg vejledningen på skærmen.
- 3 Genstart computeren.
- 4 Isæt cd'en *Drivere og værktøjer*, og følg vejledningen på skærmen.

Hvis installationskærbilledet ikke vises:

- a *Windows XP*: Klik på **Start** → **Denne computer**.
Windows 2000: Dobbeltklik på **Denne computer** på skrivebordet.
- b Dobbeltklik på ikonet **Cd-rom-drev**. Dobbeltklik på **setup.exe**, hvis det er nødvendigt.
- c Klik på **Personlig installation** eller **Netværksinstallation**, når installationsvinduet til printersoftwaren åbnes.
- d Følg vejledningen på skærmen for at fuldføre installationen.

Vedligeholdelse af blækpatroner

Udskiftning af blækpatroner

⚠ Læs "**FORSIGTIG! SIKKERHEDSINSTRUKTIONER**" på side 9, før du udfører nogle af de procedurer, der står i dette afsnit.

Dell-blækpatroner kan kun fås gennem Dell. Du kan bestille mere blæk på webstedet www.dell.com/supplies eller via telefon. Se "Bestilling af forbrugsstoffer" på side 2 for at bestille pr. telefon.

Dell anbefaler, at du anvender Dell-blækpatroner til printeren. Dell yder ikke garantidækning i forbindelse med problemer, som opstår ved brug af tilbehør, varer eller dele, som ikke er fra Dell.

- 1 Tænd for printeren.
- 2 Løft printerenheden, og placer scannerafstivningen mellem tapperne for at holde den åben.

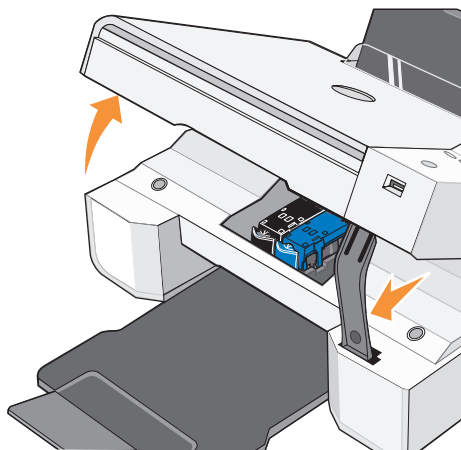

Blækpatronholderen flytter til og stopper ved isætningspositionen, medmindre printeren er i brug.

- 3 Tryk ned på blækpatronlåsen for at åbne blækpatrondækslet.

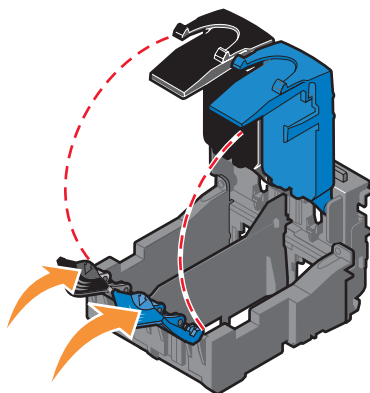

- 4 Fjern de brugte blækpatroner.

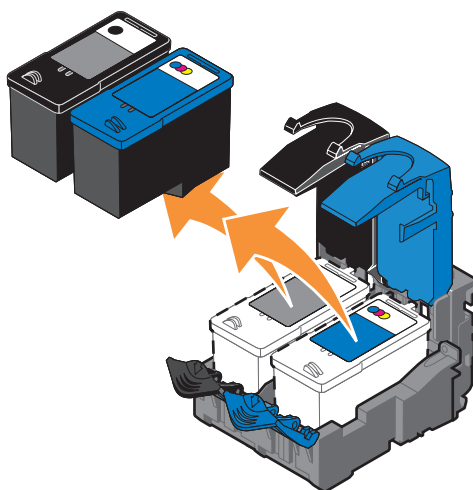

- 5 Opbevar blækpatronerne i en lufttæt beholder, f.eks. den opbevaringsenhed, der fulgte med fotoblækpatronen, eller bortskaf dem på forsvarlig vis.
- 6 Fjern mærkaten og den gennemsigtige tape på bagsiden og i bunden af de nye blækpatroner helt, inden du sætter dem i.

BEMÆRK! Figuren nedenfor viser en sort blækpatron og en farveblækpatron (bruges til normal udskrivning). Til fotoudskrivning skal du anvende en fotoblækpatron og en farveblækpatron.

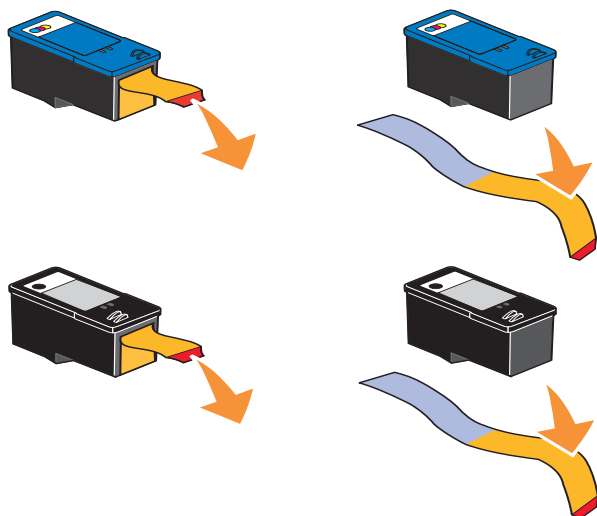

- 7 Sæt de nye blækpatroner i. Kontroller, at den sorte blækpatron eller fotoblækpatronen sidder korrekt i den venstre blækpatronholder, og farveblækpatronen sidder korrekt i den højre holder.

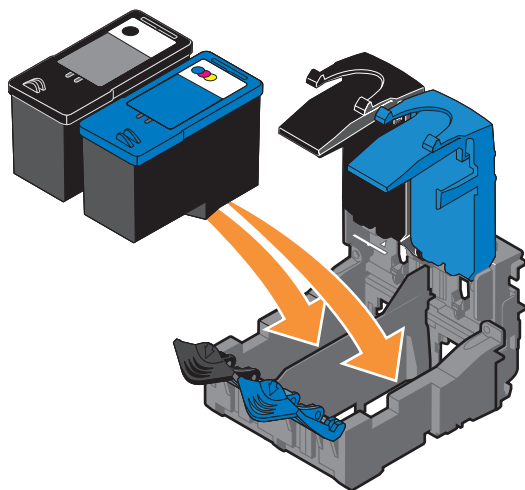

- 8 Luk hvert dæksel med et *klik*.

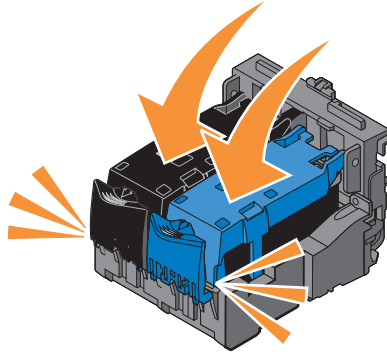

- 9 Løft printerenheden, og hold scannerafstivningen opad, mens printerenheden sænkes, indtil den er helt lukket.

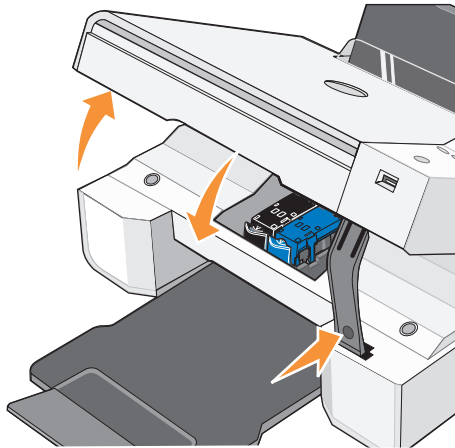

Justering af blækpatroner

Printeren beder dig automatisk om at foretage en justering af blækpatronerne, når de bliver sat i eller udskiftet. Du kan udskrive en justeringsside for at få bekræftet, at blækpatronerne er justeret korrekt. Tryk på knappen **Menu** , efter du har lukket printerenheden. Justeringssiden udskrives. Meddelelsen **Udskriver justeringsside** vises i betjeningspanelets display under udskrivningen. Meddelelsen **Automatisk justering er udført** vises, når den er færdig. Blækpatronerne er nu justeret til optimal udskriftskvalitet.

Det kan også være nødvendigt at justere blækpatronerne, hvis tegn ikke udskrives ordentligt eller justeres rigtigt ved venstre margen, eller hvis lodrette eller lige streger er bølgeformede.

Sådan justeres blækpatronerne:

- 1** Læg almindeligt papir i printeren. Se "Ilægning af papir" på side 20 for at få yderligere oplysninger.
- 2** *Windows XP:* Klik på **Start** → **Kontrolpanel** → **Printere og anden hardware** → **Printere og faxenheder**.
Windows 2000: Klik på **Start** → **Indstillinger** → **Printere**.
- 3** Højreklik på ikonet for Dell Photo AIO Printer 924.
- 4** Klik på **Udskriftsindstillinger**.
Dialogboksen **Udskriftsindstillinger** åbnes.
- 5** Klik på fanen **Vedligeholdelse**.
- 6** Klik på **Juster blækpatronerne**.
- 7** Klik på **Udskriv**.
Blækpatronerne justeres, når siden udskrives.

Rensning af blækdyserne

Blækdyserne skal muligvis renses, når:

- Der er hvide streger i grafikken eller udfyldte sorte områder.
- Udskriften er udtværet eller for mørk.
- Farverne blegner, udskrives ikke eller udskrives ikke helt.
- Lodrette streger er takkede eller kanter er grove.

Sådan renses dyserne på blækpatronen:

- 1** Læg almindeligt papir i printeren. Se "Ilægning af papir" på side 20 for at få yderligere oplysninger.
- 2** *Windows XP:* Klik på **Start** → **Kontrolpanel** → **Printere og anden hardware** → **Printere og faxenheder**.
Windows 2000: Klik på **Start** → **Indstillinger** → **Printere**.
- 3** Højreklik på ikonet for Dell Photo AIO Printer 924.
- 4** Klik på **Udskriftsindstillinger**.
Dialogboksen **Udskriftsindstillinger** åbnes.
- 5** Klik på fanen **Vedligeholdelse**.
- 6** Klik på **Rens blækpatronerne**.
- 7** Klik på **Udskriv igen**, hvis udskriftskvaliteten ikke er forbedret.
- 8** Udskriv dokumentet igen for at kontrollere, at udskriftskvaliteten er forbedret.
- 9** Hvis du ikke er tilfreds med udskriftskvaliteten, skal du aftørre blækdyserne og kontakterne, og derefter udskrive dokumentet igen.

Fejlfinding

Følg disse tip i forbindelse med fejlfinding af printeren:

- Kontroller, at printeren er tilsluttet korrekt, hvis den ikke fungerer.
- Hvis en fejlmeddelelse vises på betjeningspanelets display, skal du skrive den præcist ned.

Installationsproblemer

Computerproblemer

KONTROLLER, AT PRINTEREN ER KOMPATIBEL MED COMPUTEREN.

Dell Photo AIO Printer 924 understøtter Windows 2000, Windows XP og Windows XP Professional x64 Edition.

KONTROLLER, AT PRINTEREN OG COMPUTEREN ER TÆNDT.

KONTROLLER USB-KABLET.

- Kontroller, at USB-kablet er sluttet korrekt til printeren og computeren.
- Luk computeren, tilslut USB-kablet igen, som vist på printerens installationsdiagram, og genstart derefter computeren.

INSTALLER SOFTWAREN MANUELT, HVIS SKÆRMBILLEDET TIL SOFTWAREINSTALLATION IKKE VISES AUTOMATISK.

1 Isæt cd'en *Drivere og værktøjer*.

2 Klik på **Installer**.

KONTROLLER, OM PRINTERSOFTWAREN ER INSTALLERET.

Klik på **Start** → **Programmer** eller **Alle programmer** → **Dell-printere** → **Dell Photo AIO Printer 924**. Hvis **Dell Photo AIO Printer 924** ikke vises på listen over programmer, er printersoftwaren ikke installeret. Installer printersoftwaren. Se "Fjernelse og geninstallation af softwaren" på side 49 for at få yderligere oplysninger.

VÆLG PRINTEREN SOM STANDARDPRINTER.

1 *Windows XP*: Klik på Start→ Kontrolpanel→ Printere og anden hardware→ Printere og faxenheder.

Windows 2000: Klik på Start→ Indstillinger→ Printere.

2 Højreklik på Dell Photo AIO Printer 924, og vælg Vælg som standard.

AFHJÆLP KOMMUNIKATIONSPROBLEMER MELLEM DELL ALL-IN-ONE CENTER OG COMPUTEREN.

- Fjern USB-kablet fra printeren og computeren. Sæt USB-kablet i printeren og computeren igen.
- Sluk printeren. Tag printerens netledning ud af stikkontakten. Sæt printerens netledning i stikkontakten igen, og tænd for computeren.
- Genstart computeren.

Printerproblemer**KONTROLLER, AT PRINTERENS NETLEDNING SIDDER KORREKT FAST I BÅDE COMPUTEREN OG STIKKONTAKTEN.****KONTROLLER, OM PRINTEREN HAR VÆRET I BRUG ELLER STANDSET.**

1 *Windows XP*: Klik på Start→ Kontrolpanel→ Printere og anden hardware→ Printere og faxenheder.

Windows 2000: Klik på Start→ Indstillinger→ Printere.

2 Dobbeltklik på Dell Photo AIO Printer 924, og klik derefter på Printer.

3 Kontroller, at der ikke er en markering ved Stop udskrivning midlertidigt. Hvis afkrydsningsfeltet Stop udskrivning midlertidigt er markeret, skal du klikke i feltet Stop udskrivning midlertidigt for at fjerne markeringen.

KONTROLLER, OM NOGLE AF PRINTERENS INDIKATORER BLINKER.

Se "Fejlmeddelelser og indikatorer" på side 61 for at få yderligere oplysninger.

KONTROLLER, AT BLÆKPATRONERNE ER ISAT KORREKT OG AT KLISTERMÆRKER OG TAPE ER FJERNET FRA HVER AF PATRONERNE.**KONTROLLER, AT DU HAR LAGT PAPIRET KORREKT I PRINTEREN.**

Se "Ilægning af papir" på side 20 for at få yderligere oplysninger.

KONTROLLER, AT DER IKKE ER SLUTTET ET PICTBRIDGE-AKTIVERET KAMERA TIL PRINTEREN.

Se "Udskrivning af fotos fra et PictBridge-kompatibelt kamera" på side 28 for at få yderligere oplysninger.

KONTROLLER, AT PRINTEREN VISER DET KORREKTE SPROG.

Se "Nulstilling af sproget på printeren" på side 14 for at få yderligere oplysninger.

KONTROLLER, AT DU HAR DE SENESTE FIRMWAREOPDATERINGER, HVIS DU BRUGER EN TRÅDLØS PRINTERADAPTER.

Se www.support.dell.com for at få de nyeste opdateringer og oplysninger.

Generelle problemer

Faxproblemer

KONTROLLER, AT BÅDE PRINTEREN OG COMPUTEREN ER TÆNDT, OG AT USB-KABLET SIDDER KORREKT.

KONTROLLER, AT COMPUTEREN ER TILSLUTTET EN AKTIV, ANALOG TELEFONLINJE.

Brug af faxfunktionen kræver en telefonforbindelse til faxmodemet i computeren.

HVIS DU BRUGER ET EKSTERNT MODEM, SKAL DU KONTROLLERE, AT DET ER TÆNDT OG KORREKT TILSLUTTET COMPUTEREN.

Papirproblemer

KONTROLLER, AT DU HAR LAGT PAPIRET KORREKT I PRINTEREN.

Se "Ilægning af papir" på side 20 for at få yderligere oplysninger.

ANVEND KUN PAPIR, DER ER BEREGNET TIL PRINTEREN.

Se "Retningslinjer for udskriftsmedier" på side 21 for at få yderligere oplysninger.

ANVEND MINDRE MÆNGDER PAPIR VED UDSKRIVNING AF FLERE SIDER.

Se "Retningslinjer for udskriftsmedier" på side 21 for at få yderligere oplysninger.

KONTROLLER, AT PAPIRET IKKE ER KRØLLET, FLOSSET ELLER PÅ ANDEN MÅDE BESKADIGET.

KONTROLLER, AT PAPIRET LIGGER MIDT PÅ PAPIRSTØTTEN, OG PAPIRSTYRENE HVILER MOD PAPIRETS VENSTRE OG HØJRE KANT.

KONTROLLER, OM DER ER PAPIRSTOP.

Brug af printeren og computeren

Følg vejledningen på skærmen for at afhjælpe papirstoppet.

Brug af printeren alene

Hvis der er papirstop i papirstøtten:

- 1 Sluk for printeren.
- 2 Tag fat i papiret med et fast greb, og træk det forsigtigt ud af printeren.
- 3 Tænd for printeren, og udskriv dokumentet igen.



Hvis der ikke er synligt papirstop:

- 1 Sluk for printeren.
- 2 Løft printerenheden, og placer scannerafstivningen mellem tapperne for at holde den åben.
- 3 Træk forsigtigt papiret ud af printeren.
- 4 Luk printeren (scannerenheden), tænd for printeren, og udskriv dokumentet igen.

Fejlmeddelelser og indikatorer

Følgende fejlmeddelelser kan forekomme på computerskærmen eller på betjeningspanelets display.

Fejlkode:	Fejlmeddelelse:	Forklaring:	Løsning:
	Tænd/sluk-knappen blinker	Der er papirstop i printeren, eller der mangler papir.	Se "Papirproblemer" på side 59, hvis der er papirstop. Se "Ilægning af papir" på side 20, hvis der mangler papir i printeren.
	Blækbeholdning snart tom	Blækpatronen er ved at løbe tør for blæk. Advarslen Blækbeholdning snart tom vises, når niveauet i blækpatronerne er nede på ca. 25%, 15% og 5%.	Udskift blækpatronen. Se "Udskiftning af blækpatroner" på side 51 for at få yderligere oplysninger.
	Reservebeholdning	Blækpatronens beholdning er tom.	Bestil en ny blækpatron fra Dell på www.dell.com/supplies , og udskift den gamle blækpatron.
1100	Papirstop	Der er papirstop i printeren.	Afhjælp papirstoppet. Se "Papirproblemer" på side 59 for at få yderligere oplysninger.
1101	Manglende papir	Printeren mangler papir.	Læg mere papir i printeren. Se "Ilægning af papir" på side 20 for at få yderligere oplysninger.
1102	Forkert skrivehoved	Blækpatronen er ikke gyldig.	Udskift blækpatronen. Se "Udskiftning af blækpatroner" på side 51 for at få yderligere oplysninger.
1103	Manglende skrivehoved	Der er ikke installeret et blækpatron.	Installer en blækpatron i den tomme holder. Se "Udskiftning af blækpatroner" på side 51 for at få yderligere oplysninger.
1104	Skrivehoveder er ombyttet	Blækpatronerne er installeret i de forkerte holdere.	Byt om på blækpatronerne. Se "Udskiftning af blækpatroner" på side 51 for at få yderligere oplysninger.
1200	Blækpatronholder standset	Blækpatronholderen er standset.	Tag printerens netledning ud, se efter, om der er papirstop, og sæt netledningen i igen.

Fejlkode:	Fejlmeddelelse:	Forklaring:	Løsning:
1201	Ufuldstændig udskrivning	Datafejl eller ufuldstændige data.	Tryk på tænd/sluk -knappen  for at nulstille printeren.
1203	Kortslutning af skrivehoved	Printerhovedet er kortsluttet.	Tag printerens netledning ud, og sæt den i igen. Sæt blækpatronerne i igen. Se "Udskiftning af blækpatroner" på side 51 for at få yderligere oplysninger.
1204	Programmering af skrivehoved	Printerhoved-id kunne ikke programmeres.	Sæt blækpatronerne i igen. Se "Udskiftning af blækpatroner" på side 51 for at få yderligere oplysninger.
1205	TSR-monofejl	Der er et problem med TSR-monokredsløbet.	Geninstaller den sorte blækpatron. Se "Udskiftning af blækpatroner" på side 51 for at få yderligere oplysninger.
1206	TSR-farvefej l	Der er et problem med TSR-farvekredsløbet.	Geninstaller farveblækpatronen. Se "Udskiftning af blækpatroner" på side 51 for at få yderligere oplysninger.
1208	Forkert udgangsposition	Printeren kan ikke finde blækpatronens udgangsposition.	Afhjælp holderstoppet, og tryk på knappen Start  .
2100	Oplåsning af scanner	Scanningsholderen er standset.	Sluk printeren, vent et par sekunder, og tænd den derefter igen.

Forbedring af udskriftskvaliteten

Der er flere forskellige måder at forbedre udskriftskvaliteten af dokumenterne på, hvis du ikke er tilfreds med den.

- Anvend korrekt papir. Anvend f.eks. Dell Premium fotopapir, hvis du udskriver fotos med en fotoblækpatron.
- Anvend papir, der er tungere, helt hvidt eller bestrøget. Anvend Dell Premium fotopapir, hvis du udskriver fotos.
- Vælg en bedre udskriftskvalitet.

Sådan vælges en bedre udskriftskvalitet:

- 1** Klik på **Filer** → **Udskriv**, mens dokumentet er åbent.
Dialogboksen **Udskriv** åbnes.
- 2** Klik på **Udskriftsindstillinger**, **Egenskaber**, eller **Indstillinger** (afhængigt af programmet eller operativsystemet).
Dialogboksen **Udskriftsindstillinger** åbnes.
- 3** Vælg en højere kvalitetsindstilling under fanen **Indstil printer**.
- 4** Udskriv dokumentet igen.
- 5** Prøv at justere eller rense blækpatronerne, hvis udskriftskvaliteten ikke forbedres.
Se "Justering af blækpatroner" på side 55 for yderligere oplysninger om justering.
Se "Rensning af blækdyserne" på side 56 for yderligere oplysninger om rensning af blækpatroner.

Besøg support.dell.com for at få flere løsninger.

Kontakt til Dell

Teknisk assistance

Dell står parat til at hjælpe dig, hvis du har brug for hjælp til et teknisk problem.

- 1 Ring til teknisk support fra en telefon i nærheden af printeren, så de kan hjælpe dig med evt. nødvendige procedurer. Når du ringer til Dell, skal du bruge din ekspresservicekode for at fremskynde viderestillingen af dit opkald til den rette supportmedarbejder.

Mærkatens med ekspresservicekoden finder bag på printeren i nærheden af printerens serienummer.

BEMÆRK! Dells ekspresservicecodesystem eksisterer ikke i alle lande.

- 2 I USA: Erhvervs-kunder bedes ringe til 1-877-459-7298, og privatkunder (hjemme/hjemmekontor) bedes ringe til 1-800-624-9896.

Se "Kontakt til Dell" på side 66 for at få oplyst dit telefonnummer, hvis du ringer fra et andet land eller opholder dig i et andet serviceområde.

- 3 Følg menuinstruktionerne i det automatiske telefonsystem for at få kontakt til en teknisk supportmedarbejder.

Automatisk ordrestatusservice

Gå til support.dell.com, eller ring til den automatiske ordrestatusservice for at få oplyst din status for bestilte Dell-produkter. Du vil blive bedt om den nødvendige information for at spore og få oplysninger om din ordre. Se "Kontakt til Dell" på side 66 for at få oplyst et telefonnummer at ringe til fra dit område.

Kontakt til Dell

Få elektronisk kontakt til Dell via disse websteder:

- www.dell.com
- support.dell.com (teknisk support)
- premiersupport.dell.com (teknisk support til uddannelses-, offentlig myndigheds- og sundhedsvæsenkunder, samt middelstore/store erhvervs-kunder, herunder Premier-, Platinum- og Goldkunder)

Den specifikke webadresse for dit hjemland er angivet i nedenstående tabel.

BEMÆRK! Afgiftsfri numre kan kun benyttes inden for det land, de er angivet ved.

Anvend de elektroniske adresser, telefonnumre og koder, der er angivet i følgende tabel, når du skal kontakte Dell. Hvis du har brug for hjælp til hvilke koder, du skal anvende, bedes du kontakte en lokal eller international telefonoperatør.

Land (by) International adgangskode Lanekode Bykode:	Afdelingsnavn eller serviceområde, Websted og e-mail-adresse	Områdenumre, lokalnumre og afgiftsfri numre
Anguilla	Generel support	afgiftsfrit: 800-335-0031
Antigua og Barbuda	Generel support	1-800-805-5924
Argentina (Buenos Aires)	Websted: www.dell.com.ar	
International adgangskode: 00	E-mail: us_latin_services@dell.com	
Lanekode: 54	E-mail for stationære og bærbare computere: la-techsupport@dell.com	
Bykode: 11	E-mail for servere og EMC: la_enterprise@dell.com	
	Kundeservice	afgiftsfrit: 0-800-444-0730
	Teknisk support	afgiftsfrit: 0-800-444-0733
	Tekniske supporttjenester	afgiftsfrit: 0-800-444-0724
	Salg	0-810-444-3355
Aruba	Generel support	afgiftsfrit: 800-1578
Australien (Sydney)	E-mail (Australien): au_tech_support@dell.com	
International adgangskode: 0011	E-mail (New Zealand): nz_tech_support@dell.com	
Lanekode: 61	Private/mindre virksomheder	1-300-655-533
Bykode: 2	Offentlige myndigheder og erhverv	afgiftsfrit: 1-800-633-559
	Preferred Accounts Division (PAD)	afgiftsfrit: 1-800-060-889
	Kundeservice	afgiftsfrit: 1-800-819-339
	Teknisk support (bærbare og stationære computere)	afgiftsfrit: 1-300-655-533
	Teknisk support (servere og arbejdsstationer)	afgiftsfrit: 1-800-733-314
	Erhvervssalg	afgiftsfrit: 1-800-808-385
	Transaktionssalg	afgiftsfrit: 1-800-808-312
	Fax	afgiftsfrit: 1-800-818-341

Land (by) International adgangskode Landekode Bykode:	Afdelingsnavn eller serviceområde, Websted og e-mail-adresse	Områdenumre, lokalnumre og afgiftsfri numre
Østrig (Wien)	Websted: support.euro.dell.com	
International adgangskode: 900	E-mail: tech_support_central_europe@dell.com	
Landekode: 43	Salg til private/mindre virksomheder	0820 240 530 00
Bykode: 1	Private/mindre virksomheder – fax	0820 240 530 49
	Kundeservice for private/mindre virksomheder	0820 240 530 14
	Preferred Accounts/erhvervskundeservice	0820 240 530 16
	Private/mindre virksomheder – teknisk support	0820 240 530 14
	Preferred Accounts/virksomheder – teknisk support	0660 8779
	Omstillingscentral	0820 240 530 00
Bahamas	Generel support	afgiftsfrit: 1-866-278-6818
Barbados	Generel support	1-800-534-3066
Belgien (Bruxelles)	Websted: support.euro.dell.com	
International adgangskode: 00	E-mail-adresse til fransktalende kunder: support.euro.dell.com/be/fr/emailldell/	
Landekode: 32	Teknisk support	02 481 92 88
Bykode: 2	Teknisk support-fax	02 481 92 95
	Kundeservice	02 713 15 65
	Erhvervssalg	02 481 91 00
	Fax	02 481 92 99
	Omstillingscentral	02 481 91 00
Bermuda	Generel support	1-800-342-0671
Bolivien	Generel support	afgiftsfrit: 800-10-0238
Brasilien	Websted: www.dell.com/br	
International adgangskode: 00	Kundeservice, teknisk support	0800 90 3355
Landekode: 55	Teknisk support-fax	51 481 5470
Bykode: 51	Kundeservice – fax	51 481 5480
	Salg	0800 90 3390
De Britiske Vestindiske Øer	Generel support	afgiftsfrit: 1-866-278-6820
Brunei	Teknisk support – kunder (Penang, Malaysia)	604 633 4966
Landekode: 673	Kundeservice (Penang, Malaysia)	604 633 4949
	Salg (Singapore)	afgiftsfrit: 1 800 394 7425

Land (by) International adgangskode Lande-kode Bykode:	Afdelingsnavn eller serviceområde, Websted og e-mail-adresse	Områdenumre, lokalnumre og afgiftsfri numre
Canada (North York, Ontario) International adgangskode: 011	Online ordrestatus: www.dell.ca/ostatus AutoTech (automatisk teknisk support) Kundeservice (salg til private/mindre virksomheder) Kundeservice (mellemstore/store virksomheder, offentlige myndigheder) Teknisk support (salg til private/mindre virksomheder) Teknisk support (mellemstore/store virksomheder, offentlige myndigheder) Salg (private/mindre virksomheder) Salg (mellemstore/store virksomheder, offentlige myndigheder) Salg af reservedele og udvidede garantier	afgiftsfrit: 1-800-247-9362 afgiftsfrit: 1-800-847-4096 afgiftsfrit: 1-800-326-9463 afgiftsfrit: 1-800-847-4096 afgiftsfrit: 1-800-387-5757 afgiftsfrit: 1-800-387-5752 afgiftsfrit: 1-800-387-5755 1 866 440 3355
Caymanøerne	Generel support	1-800-805-7541
Chile (Santiago) Lande-kode: 56 Bykode: 2	Salg, kundeservice og teknisk support	afgiftsfrit: 1230-020-4823

Land (by) International adgangskode Landekode Bykode:	Afdelingsnavn eller serviceområde, Websted og e-mail-adresse	Områdenumre, lokalnumre og afgiftsfri numre
Kina (Xiamen)	Websted for teknisk support: support.dell.com.cn	
Landekode: 86	E-mail til teknisk support: cn_support@dell.com	
Bykode: 592	E-mail til kundeservice: customer_cn@dell.com	
	Fax til teknisk support	592 818 1350
	Teknisk support (Dell™ Dimension™ og Inspiron™)	afgiftsfrit: 800 858 2969
	Teknisk support (OptiPlex™, Latitude™ og Dell Precision™)	afgiftsfrit: 800 858 0950
	Teknisk support (servere og lagerenheder)	afgiftsfrit: 800 858 0960
	Teknisk support (projektorer, PDA'er, switcher, routere osv.)	afgiftsfrit: 800 858 2920
	Teknisk support (printere)	86 592 818 3144 eller afgiftsfrit: 800 858 2311
	Kundeservice	afgiftsfrit: 800 858 2060
	Kundeservice – fax	592 818 1308
	Private/mindre virksomheder	afgiftsfrit: 800 858 2222
	Preferred Accounts Division	afgiftsfrit: 800 858 2557
	Større erhvervskunder – GCP	afgiftsfrit: 800 858 2055
	Større erhvervskunder – Key Accounts	afgiftsfrit: 800 858 2628
	Større erhvervskunder nord	afgiftsfrit: 800 858 2999
	Større erhvervskunder nord – offentlige myndigheder og uddannelse	afgiftsfrit: 800 858 2955
	Større erhvervskunder øst	afgiftsfrit: 800 858 2020
	Større erhvervskunder øst – offentlige myndigheder og uddannelse	afgiftsfrit: 800 858 2669
	Større erhvervskunder – Queue Team	afgiftsfrit: 800 858 2572
	Større erhvervskunder syd	afgiftsfrit: 800 858 2355
	Større erhvervskunder vest	afgiftsfrit: 800 858 2811
	Større erhvervskunder – reservedele	afgiftsfrit: 800 858 2621
Colombia	Generel support	980-9-15-3978
Costa Rica	Generel support	0800-012-0435

Land (by) International adgangskode Lanekode Bykode:	Afdelingsnavn eller serviceområde, Websted og e-mail-adresse	Områdenumre, lokalnumre og afgiftsfri numre
Tjekkiet (Prag)	Websted: support.euro.dell.com	
International adgangskode: 00	E-mail: czech_dell@dell.com	
Lanekode: 420	Teknisk support	22537 2727
	Kundeservice	22537 2707
	Fax	22537 2714
	Teknisk fax	22537 2728
	Omstillingscentral	22537 2711
Danmark (København)	Websted: support.euro.dell.com	
International adgangskode: 00	E-mail: support.euro.dell.com/dk/da/emailedell/	
Lanekode: 45	Teknisk support	7023 0182
	Kundeservice	7023 0184
	Kundeservice for private/mindre virksomheder	3287 5505
	Omstillingscentral	3287 1200
	Omstillingscentral for fax	3287 1201
	Omstillingscentral (private/mindre virksomheder)	3287 5000
	Omstillingscentral for fax (private/mindre virksomheder)	3287 5001
Dominica	Generel support	afgiftsfrit: 1-866-278-6821
Den Dominikanske Republik	Generel support	1-800-148-0530
Ecuador	Generel support	afgiftsfrit: 999-119
El Salvador	Generel support	01-899-753-0777
Finland (Helsinki)	Websted: support.euro.dell.com	
International adgangskode: 990	E-mail: support.euro.dell.com/fi/fi/emailedell/	
Lanekode: 358	Teknisk support	09 253 313 60
Bykode: 9	Kundeservice	09 253 313 38
	Fax	09 253 313 99
	Omstillingscentral	09 253 313 00

Land (by) International adgangskode Landekode Bykode:	Afdelingsnavn eller serviceområde, Websted og e-mail-adresse	Områdenumre, lokalnumre og afgiftsfri numre
Frankrig (Paris) (Montpellier)	Websted: support.euro.dell.com	
International adgangskode: 00	E-mail: support.euro.dell.com/fr/fr/emaildell/	
Landekode: 33	Private/mindre virksomheder	
Bykode: (1) (4)	Teknisk support	0825 387 270
	Kundeservice	0825 823 833
	Omstillingscentral	0825 004 700
	Omstillingscentral (opkald uden for Frankrig)	04 99 75 40 00
	Salg	0825 004 700
	Fax	0825 004 701
	Fax (opkald uden for Frankrig)	04 99 75 40 01
	Virksomhed	
	Teknisk support	0825 004 719
	Kundeservice	0825 338 339
	Omstillingscentral	01 55 94 71 00
	Salg	01 55 94 71 00
	Fax	01 55 94 71 01
Tyskland (Langen)	Websted: support.euro.dell.com	
International adgangskode: 00	E-mail: tech_support_central_europe@dell.com	
Landekode: 49	Teknisk support	06103 766-7200
Bykode: 6103	Kundeservice for private/mindre virksomheder	0180-5-224400
	Globalsegment – kundeservice	06103 766-9570
	Preferred Accounts – kundeservice	06103 766-9420
	Større regnskaber – kundeservice	06103 766-9560
	Offentlige regnskaber – kundeservice	06103 766-9555
	Omstillingscentral	06103 766-7000

Land (by) International adgangskode Landekode Bykode:	Afdelingsnavn eller serviceområde, Websted og e-mail-adresse	Områdenumre, lokalnumre og afgiftsfri numre
Grækenland	Websted: support.euro.dell.com	
International adgangskode: 00	E-mail: support.euro.dell.com/gr/en/emailldell/	
Landekode: 30	Teknisk support	00800-44 14 95 18
	Teknisk support – Gold Service	00800-44 14 00 83
	Omstillingscentral	2108129810
	Omstillingscentral for Gold Service	2108129811
	Salg	2108129800
	Fax	2108129812
Grenada	Generel support	afgiftsfrit: 1-866-540-3355
Guatemala	Generel support	1-800-999-0136
Guyana	Generel support	afgiftsfrit: 1-877-270-4609
Hongkong	Websted: support.ap.dell.com	
International adgangskode: 001	E-mail til teknisk support: apsupport@dell.com	
Landekode: 852	Teknisk support (Dimension og Inspiron)	2969 3188
	Teknisk support (OptiPlex, Latitude og Dell Precision)	2969 3191
	Teknisk support (PowerApp, PowerEdge, PowerConnect og PowerVault)	2969 3196
	Kundeservice	3416 0910
	Større erhvervs-kunder	3416 0907
	Globale kundeprogrammer (GCP)	3416 0908
	Medium virksomhedsafdeling	3416 0912
	Afdelingen for private/mindre virksomheder	2969 3105
Indien	Teknisk support	1600 33 8045
	Salg (større erhvervs-kunder)	1600 33 8044
	Salg (private/mindre virksomheder)	1600 33 8046

Land (by) International adgangskode Landekode Bykode:	Afdelingsnavn eller serviceområde, Websted og e-mail-adresse	Områdenumre, lokalnumre og afgiftsfri numre
Irland (Cherrywood)	Websted: support.euro.dell.com	
International adgangskode: 16	E-mail: dell_direct_support@dell.com	
Landekode: 353	Teknisk support	1850 543 543
Bykode: 1	Teknisk support – Storbritannien (kun opkald fra Storbritannien)	0870 908 0800
	Kundeservice – hjemmebrug	01 204 4014
	Kundeservice for mindre virksomheder	01 204 4014
	Kundeservice – Storbritannien (kun opkald fra Storbritannien)	0870 906 0010
	Erhvervskundeservice	1850 200 982
	Erhvervskundeservice (kun opkald fra Storbritannien)	0870 907 4499
	Irland – salg	01 204 4444
	Storbritannien – salg (kun opkald fra Storbritannien)	0870 907 4000
	Fax/salgfax	01 204 0103
	Omstillingscentral	01 204 4444
Italien (Milano)	Websted: support.euro.dell.com	
International adgangskode: 00	E-mail: support.euro.dell.com/it/it/emaildell/	
Landekode: 39	Private/mindre virksomheder	
Bykode: 02	Teknisk support	02 577 826 90
	Kundeservice	02 696 821 14
	Fax	02 696 821 13
	Omstillingscentral	02 696 821 12
	Virksomhed	
	Teknisk support	02 577 826 90
	Kundeservice	02 577 825 55
	Fax	02 575 035 30
	Omstillingscentral	02 577 821
Jamaica	Generel support (kun opkald fra Jamaica)	1-800-682-3639

Land (by) International adgangskode Lande-kode Bykode:	Afdelingsnavn eller serviceområde, Websted og e-mail-adresse	Områdenumre, lokalnumre og afgiftsfri numre
Japan (Kawasaki)	Websted: support.jp.dell.com	
International adgangskode: 001	Teknisk support (servere)	afgiftsfrit: 0120-198-498
Lande-kode: 81	Teknisk support uden for Japan (servere)	81-44-556-4162
Bykode: 44	Teknisk support (Dimension og Inspiron)	afgiftsfrit: 0120-198-226
	Teknisk support uden for Japan (Dimension og Inspiron)	81-44-520-1435
	Teknisk support (OptiPlex, Latitude og Dell Precision)	afgiftsfrit: 0120-198-433
	Teknisk support uden for Japan (OptiPlex, Latitude og Dell Precision)	81-44-556-3894
	Teknisk support (PDA'er, projektorer, printere, routere)	afgiftsfrit: 0120-981-690
	Teknisk support uden for Japan (PDA'er, projektorer, printere, routere)	81-44-556-3468
	Faxbox-service	044-556-3490
	24-timers automatisk bestillingsservice	044-556-3801
	Kundeservice	044-556-4240
	Erhvervssalg (op til 400 ansatte)	044-556-1465
	Salg til erhvervs-kunder (Preferred Accounts) (over 400 ansatte)	044-556-3433
	Salg til større erhvervs-kunder (over 3.500 ansatte)	044-556-3430
	Salg til offentlige virksomheder (offentlige myndigheder, uddannelsesinstitutioner og medicinske institutioner)	044-556-1469
	Globalsegment – Japan	044-556-3469
	Individuel bruger	044-556-1760
	Omstillingscentral	044-556-4300
Korea (Seoul)	Teknisk support	afgiftsfrit: 080-200-3800
International adgangskode: 001	Salg	afgiftsfrit: 080-200-3600
Lande-kode: 82	Kundeservice (Penang, Malaysia)	604 633 4949
Bykode: 2	Fax	2194-6202
	Omstillingscentral	2194-6000
	Teknisk support (elektronik og tilbehør)	afgiftsfrit: 080-200-3801

Land (by) International adgangskode Landekode Bykode:	Afdelingsnavn eller serviceområde, Websted og e-mail-adresse	Områdenumre, lokalnumre og afgiftsfri numre
Latinamerika	Teknisk support – kunde (Austin, Texas, U.S.A.)	512 728-4093
	Kundeservice (Austin, Texas, U.S.A.)	512 728-3619
	Fax (teknisk support og kundeservice) (Austin, Texas, U.S.A.)	512 728-3883
	Salg (Austin, Texas - USA)	512 728-4397
	Salgsfax (Austin, Texas - USA)	512 728-4600 eller 512 728-3772
Luxembourg	Websted: support.euro.dell.com	
International adgangskode: 00	E-mail: tech_be@dell.com	
Landekode: 352	Teknisk support (Bruxelles, Belgien)	3420808075
	Salg til private/mindre virksomheder (Bruxelles, Belgien)	afgiftsfrit: 080016884
	Erhvervssalg (Bruxelles, Belgien)	02 481 91 00
	Kundeservice (Bruxelles, Belgien)	02 481 91 19
	Fax (Bruxelles, Belgien)	02 481 92 99
	Omstillingscentral (Bruxelles, Belgien)	02 481 91 00
Macao	Teknisk support	afgiftsfrit: 0800 105
Landekode: 853	Kundeservice (Xiamen, Kina)	34 160 910
	Transaktionssalg (Xiamen, Kina)	29 693 115
Malaysia (Penang)	Websted: support.ap.dell.com	
International adgangskode: 00	Teknisk support (OptiPlex, Latitude og Dell Precision)	afgiftsfrit: 1 800 88 0193
Landekode: 60	Teknisk support (Dimension, Inspiron samt elektronik og tilbehør)	afgiftsfrit: 1 800 88 1306
Bykode: 4	Teknisk support (PowerApp, PowerEdge, PowerConnect og PowerVault)	afgiftsfrit: 1800 88 1386
	Kundeservice (Penang, Malaysia)	04 633 4949
	Salg	afgiftsfrit: 1 800 88 0553

Land (by) International adgangskode Landekode Bykode:	Afdelingsnavn eller serviceområde, Websted og e-mail-adresse	Områdenumre, lokalnumre og afgiftsfri numre
Mexico International adgangskode: 00 Landekode: 52	Teknisk support - kunde Salg Kundeservice Hovedkontor	001-877-384-8979 eller 001-877-269-3383 50-81-8800 eller 01-800-888-3355 001-877-384-8979 eller 001-877-269-3383 50-81-8800 eller 01-800-888-3355
Montserrat	Generel support	afgiftsfrit: 1-866-278-6822
Nederlandske antiller	Generel support	001-800-882-1519
Holland (Amsterdam) International adgangskode: 00 Landekode: 31 Bykode: 20	Websted: support.euro.dell.com Teknisk support Fax til teknisk support Kundeservice for private/mindre virksomheder Relational Customer Care (kundeservice) Salg til private/mindre virksomheder Salg Private/mindre virksomheder – salgsfax Salgsfax Omstillingscentral Omstillingscentral - fax	020 674 45 00 020 674 47 66 020 674 42 00 020 674 43 25 020 674 55 00 020 674 50 00 020 674 47 75 020 674 47 50 020 674 50 00 020 674 47 50
New Zealand International adgangskode: 00 Landekode: 64	E-mail (New Zealand): nz_tech_support@dell.com E-mail (Australien): au_tech_support@dell.com Teknisk support (bærbare og stationære computere) Teknisk support (servere og arbejdsstationer) Private/mindre virksomheder Offentlige myndigheder og erhverv Salg Fax	afgiftsfrit: 0800 446 255 afgiftsfrit: 0800 443 563 0800 446 255 0800 444 617 0800 441 567 0800 441 566
Nicaragua	Generel support	001-800-220-1006

Land (by) International adgangskode Landekode Bykode:	Afdelingsnavn eller serviceområde, Websted og e-mail-adresse	Områdenumre, lokalnumre og afgiftsfri numre
Norge (Lysaker)	Websted: support.euro.dell.com	
International adgangskode: 00	E-mail: support.euro.dell.com/no/no/emailldell/	
Landekode: 47	Teknisk support	671 16882
	Relational Customer Care (kundeservice)	671 17575
	Kundeservice for private/mindre virksomheder	231 62298
	Omstillingscentral	671 16800
	Omstillingscentral - fax	671 16865
Panama	Generel support	001-800-507-0962
Peru	Generel support	0800-50-669
Polen (Warszawa)	Websted: support.euro.dell.com	
International adgangskode: 011	E-mail: pl_support_tech@dell.com	
Landekode: 48	Kundeservice - telefonisk	57 95 700
Bykode: 22	Kundeservice	57 95 999
	Salg	57 95 999
	Kundeservice - fax	57 95 806
	Reception - fax	57 95 998
	Omstillingscentral	57 95 999
Portugal	Websted: support.euro.dell.com	
International adgangskode: 00	E-mail: support.euro.dell.com/pt/en/emailldell/	
Landekode: 351	Teknisk support	707200149
	Kundeservice	800 300 413
	Salg	800 300 410, 800 300 411, 800 300 412 eller 21 422 07 10
	Fax	21 424 01 12
Puerto Rico	Generel support	1-800-805-7545
St. Kitts and Nevis	Generel support	afgiftsfrit: 1-877-441-4731
St. Lucia	Generel support	1-800-882-1521
St. Vincent og Grenadineme	Generel support	afgiftsfrit: 1-877-270-4609

Land (by) International adgangskode Landekode Bykode:	Afdelingsnavn eller serviceområde, Websted og e-mail-adresse	Områdenumre, lokalnumre og afgiftsfri numre
Singapore (Singapore)	Websted: support.ap.dell.com	
International adgangskode: 005	Teknisk support (Dimension, Inspiron samt elektronik og tilbehør)	afgiftsfrit: 1800 394 7430
Landekode: 65	Teknisk support (OptiPlex, Latitude og Dell Precision)	afgiftsfrit: 1800 394 7488
	Teknisk support (PowerApp, PowerEdge, PowerConnect og PowerVault)	afgiftsfrit: 1800 394 7478
	Kundeservice (Penang, Malaysia)	604 633 4949
	Salg	afgiftsfrit: 1 800 394 7425
Slovakiet (Prag)	Websted: support.euro.dell.com	
International adgangskode: 00	E-mail: czech_dell@dell.com	
Landekode: 421	Teknisk support	02 5441 5727
	Kundeservice	420 22537 2707
	Fax	02 5441 8328
	Teknisk fax	02 5441 8328
	Omstillingscentral (salg)	02 5441 7585
Sydafrika (Johannesburg)	Websted: support.euro.dell.com	
International adgangskode: 09/091	E-mail: dell_za_support@dell.com	
Landekode: 27	Gold-kø	011 709 7713
Bykode: 11	Teknisk support	011 709 7710
	Kundeservice	011 709 7707
	Salg	011 709 7700
	Fax	011 706 0495
	Omstillingscentral	011 709 7700
Sydøstasien og stillehavslændene	Teknisk support (kunde), kundeservice og salg (Penang, Malaysia)	604 633 4810

Land (by) International adgangskode Landekode Bykode:	Afdelingsnavn eller serviceområde, Websted og e-mail-adresse	Områdenumre, lokalnumre og afgiftsfri numre
Spanien (Madrid)	Websted: support.euro.dell.com	
International adgangskode: 00	E-mail: support.euro.dell.com/es/es/emaildell/	
Landekode: 34	Private/mindre virksomheder	
Bykode: 91	Teknisk support	902 100 130
	Kundeservice	902 118 540
	Salg	902 118 541
	Omstillingscentral	902 118 541
	Fax	902 118 539
	Virksomhed	
	Teknisk support	902 100 130
	Kundeservice	902 115 236
	Omstillingscentral	91 722 92 00
	Fax	91 722 95 83
Sverige (Upplands Väsby)	Websted: support.euro.dell.com	
International adgangskode: 00	E-mail: support.euro.dell.com/se/sv/emaildell/	
Landekode: 46	Teknisk support	08 590 05 199
Bykode: 8	Relational Customer Care (kundeservice)	08 590 05 642
	Kundeservice for private/mindre virksomheder	08 587 70 527
	EPP-support (Employee Purchase Program)	20 140 14 44
	Fax til teknisk support	08 590 05 594
	Salg	08 590 05 185
Schweiz (Geneve)	Websted: support.euro.dell.com	
International adgangskode: 00	E-mail: Tech_support_central_Europe@dell.com	
Landekode: 41	E-mail-adresse til fransktalende (private/mindre virksomheder og erhvervskunder):	
Bykode: 22	support.euro.dell.com/ch/fr/emaildell/	
	Teknisk support (private/mindre virksomheder)	0844 811 411
	Teknisk support (erhvervskunder)	0844 822 844
	Kundeservice (private/mindre virksomheder)	0848 802 202
	Kundeservice (erhvervskunder)	0848 821 721
	Fax	022 799 01 90
	Omstillingscentral	022 799 01 01

Land (by) International adgangskode Landekode Bykode:	Afdelingsnavn eller serviceområde, Websted og e-mail-adresse	Områdenumre, lokalnumre og afgiftsfri numre
Taiwan	Websted: support.ap.dell.com	
International adgangskode: 002	E-mail: ap_support@dell.com	
Landekode: 886	Teknisk support (OptiPlex, Latitude, Inspiron, Dimension samt elektronik og tilbehør)	afgiftsfrit: 00801 86 1011
	Teknisk support (PowerApp, PowerEdge, PowerConnect og PowerVault)	afgiftsfrit: 00801 60 1256
	Transaktionssalg	afgiftsfrit: 00801 65 1228
	Erhvervssalg	afgiftsfrit: 00801 65 1227
Thailand	Websted: support.ap.dell.com	
International adgangskode: 001	Teknisk support (OptiPlex, Latitude og Dell Precision)	afgiftsfrit: 1800 0060 07
Landekode: 66	Teknisk support (PowerApp, PowerEdge, PowerConnect og PowerVault)	afgiftsfrit: 1800 0600 09
	Kundeservice (Penang, Malaysia)	604 633 4949
	Erhvervssalg	afgiftsfrit: 1800 006 009
	Transaktionssalg	afgiftsfrit: 1800 006 006
Trinidad/Tobago	Generel support	1-800-805-8035
Turks & Caicos-øerne	Generel support	afgiftsfrit: 1-866-540-3355

Land (by) International adgangskode Landekode Bykode:	Afdelingsnavn eller serviceområde, Websted og e-mail-adresse	Områdenumre, lokalnumre og afgiftsfri numre
Storbritannien (Bracknell)	Websted: support.euro.dell.com	
International adgangskode: 00	Websted (kundeservice): support.euro.dell.com/uk/en/ECare/Form/Home.asp	
Landekode: 44		
Bykode: 1344	E-mail: dell_direct_support@dell.com	
	Teknisk support (erhvervs-kunder/Preferred Accounts/PAD [1000+ ansatte])	0870 908 0500
	Teknisk support (direkte og generel)	0870 908 0800
	Global Accounts – kundeservice	01344 373 186
	Kundeservice (private/mindre virksomheder)	0870 906 0010
	Erhvervs-kundeservice	01344 373 185
	Preferred Accounts (500-5.000 ansatte) (kundeservice)	0870 906 0010
	Kundeservice (statslige myndigheder)	01344 373 193
	Kundeservice (lokale myndigheder og uddannelsesinstitutioner)	01344 373 199
	Kundeservice (sundhedsvæsen)	01344 373 194
	Salg (private/mindre virksomheder)	0870 907 4000
	Salg (virksomheder/offentlig sektor)	01344 860 456
	Private/mindre virksomheder - fax	0870 907 4006
Uruguay	Generel support	afgiftsfrit: 000-413-598-2521

Land (by) International adgangskode Lande-kode Bykode:	Afdelingsnavn eller serviceområde, Websted og e-mail-adresse	Områdenumre, lokalnumre og afgiftsfri numre
U.S.A. (Austin, Texas)	Den automatiske ordrestatusservice	afgiftsfrit: 1-800-433-9014
International adgangskode: 011 Lande-kode: 1	AutoTech (bærbare og stationære computere)	afgiftsfrit: 1-800-247-9362
	Forbruger (privat og hjemmekontor)	
	Teknisk support	afgiftsfrit: 1-800-624-9896
	Kundeservice	afgiftsfrit: 1-800-624-9897
	DellNet™ Service og support	afgiftsfrit: 1-877-Dellnet (1-877-335-5638)
	EPP-kunder (Employee Purchase Program)	afgiftsfrit: 1-800-695-8133
	Websted for finansielle tjenesteydelser: www.dellfinancialservices.com	
	Finansielle tjenesteydelser (leasing/lån)	afgiftsfrit: 1-877-577-3355
	Finansielle tjenesteydelser (Dells Preferred Accounts [DPA])	afgiftsfrit: 1-800-283-2210
	Erhverv	
	Kundeservice og teknisk support	afgiftsfrit: 1-800-822-8965
	EPP-kunder (Employee Purchase Program)	afgiftsfrit: 1-800-695-8133
	Teknisk support – printere og projektorer	afgiftsfrit: 1-877-459-7298
	Offentlig (myndigheder, uddannelse og sundhedsvæsen)	
	Kundeservice og teknisk support	afgiftsfrit: 1-800-456-3355
	EPP-kunder (Employee Purchase Program)	afgiftsfrit: 1-800-234-1490
	Dell salgsafdeling	afgiftsfrit: 1-800-289-3355 eller afgiftsfrit: 1-800-879-3355
	Dell-butik (restaurerede Dell-computere)	afgiftsfrit: 1-888-798-7561
	Salg af software og eksterne enheder	afgiftsfrit: 1-800-671-3355
	Reservedelssalg	afgiftsfrit: 1-800-357-3355
	Forlænget service- og garantisalg	afgiftsfrit: 1-800-247-4618
	Fax	afgiftsfrit: 1-800-727-8320
	Dell-tjenester til døve og høre- eller talehæmmede	afgiftsfrit: 1-877-DELLTTY (1-877-335-5889)
De Vestindiske Øer (U.S. Virgin Islands)	Generel support	1-877-673-3355
Venezuela	Generel support	8001-3605

Bilag

Eksportregler

Kunden accepterer, at disse Produkter, som kan indeholde teknologi og software, er omfattet af USA's told- og eksportlovgivning og muligvis er omfattet told- og eksportlovgivningen i det land, som Produktet produceres/modtages i. Kunden accepterer at følge denne lovgivning. Desuden er det ifølge USA's lov forbudt at sælge, lease eller på anden måde overdrage Produktet til slutbrugere eller lande, der er omfattet af forbud. Produktet må desuden ikke sælges, leases eller på anden måde overdrages til eller bruges af slutbrugere, der er beskæftiget med aktiviteter, der vedrører masseødelæggelsesvåben, herunder uden begrænsning, aktiviteter, der vedrører design, udvikling, produktion eller brug af atomvåben, -materialer eller -faciliteter, missiler eller støtte til missilprojekter samt kemiske og biologiske våben.

Licensaftale for Dell™-software

Dette er en juridisk aftale mellem dig (brugeren) og Dell Products, L.P (i det følgende benævnt "Dell"). Denne aftale omfatter al software, der distribueres sammen med Dell-produktet, som ikke har en separat licensaftale mellem dig og producenten eller ejeren af softwaren (i det følgende samlet benævnt "softwaren"). Aftalen omfatter ikke salg af software eller anden immaterialret. Alle rettigheder vedrørende titel og immaterialret for softwaren ejes af producenten eller ejeren af softwaren. Alle rettigheder, der ikke er udtrykkeligt er givet under denne aftale, er forbeholdt producenten eller ejeren af softwaren. Ved åbning eller brud på softwarepakken/-pakkernes forsegling, installation eller download af software, eller brug af automatisk indlæst eller indlejret software på i produktet, indvilliger du i at tiltræde denne aftales vilkår. Såfremt du ikke ønsker at tiltræde disse vilkår, skal du øjeblikkeligt returnere alle softwaregenstande (disketter, dokumentation og indpakning) samt slette al automatisk indlæst eller indlejret software.

Du må kun anvende én kopi af softwaren på ét produkt ad gangen. Har du flere licenser til softwaren, må du anvende lige så mange kopier ad gangen, som du har licenser. "Anvende" indebærer brug af softwaren fra produktets midlertidige hukommelse eller vedvarende opbevaring på produktet. Installation på en netværksserver med det formål at distribuere til andre produkter udgør ikke "anvendelse", hvis (og kun hvis) du har en separat licens til hvert produkt med softwaren installeret. Kontroller, at antallet af personer, der anvender den software, der er installeret på netværksserveren, ikke overstiger antallet af dine licenser. Såfremt antallet af brugere, der anvender den software, der er installeret på netværksserveren, vil overstige antallet af licenser, skal du erhverve ekstra licenser, indtil antallet af disse stemmer overens med antallet af brugere, før du tillader flere at anvende softwaren. Er du erhvervskunde hos Dell eller et til Dell tilknyttet selskab, giver du hermed Dell, eller en af Dell udvalgt agent, ret til at udføre en analyse af din brug af softwaren inden for normal arbejdstid, du indvilliger i at samarbejde med Dell i denne analyse, og du indvilliger i at gøre alle optegnelser i forbindelse med brug af softwaren tilgængelige for Dell. Analysen begrænser sig til efterprøvning af din overholdelse af denne aftales vilkår.

Softwaren er beskyttet af USA's lov om ophavsret samt af internationale traktater. Det er tilladt at oprette én kopi af softwaren til sikkerheds- eller opbevaringsformål eller overføre softwaren til en harddisk, såfremt du kun opbevarer originalen som sikkerheds- eller opbevaringskopi. Det er ikke tilladt at udleje/lease softwaren eller kopiere den medfølgende dokumentation. Det er dog tilladt permanent at overføre softwaren og alt medfølgende materiale i forbindelse med salg eller overdragelse af Dell-produktet, såfremt du ikke opbevarer kopier, og modtageren indvilliger i nærværende vilkår. Enhver overførsel skal indeholde den nyeste opdatering samt alle tidligere versioner. Det er ikke tilladt at foretage reverse engineering, dekompile eller adskille softwaren. Såfremt den pakke, der følger med

produktet, indeholder cd'er, 3 1/2- eller 5 1/4-tommer-disketter, må du kun anvende dem, der passer til produktet. Det er ikke tilladt at anvende disketterne på en anden computer eller et andet netværk eller udleje/lease eller overføre dem til en anden bruger, undtagen som anført i denne aftale.

Begrænset garanti

Dell garanterer, at softwaredisketterne i en periode på 90 (halvfems) dage fra modtagelsesdatoen ved almindelig brug ikke er behæftet med fejl og mangler i materialer og udførelse. Denne garanti gælder kun dig og kan ikke overføres til andre. Enhver form for stiltiende garanti gælder i 90 (halvfems) dage fra modtagelsesdatoen af softwaren. Visse jurisdiktioner tillader ikke begrænsninger på varigheden af en stiltiende garanti. I disse tilfælde gælder ovenstående begrænsning ikke dig. Dell og Dells leverandørers erstatningspligt, og din eneste misligholdelsesbeføjelse er:

1) returnering af købsprisen for softwaren eller 2) erstatning af enhver diskette, der ikke opfylder denne garantis krav, som sendes med et tilbageleveringsnummer til Dell for egen omkostning og risiko. Denne begrænsede garanti er ugyldig, såfremt enhver skade på disketten skyldes uheld, misbrug, fejlbrug eller service/ændring af genstanden af andre end Dell. En erstatningsdiskettes garanti gælder resten af den oprindelige garantiperiode eller 30 (tredive) dage, alt efter hvad der er længst.

Dell garanterer IKKE, at softwarens funktioner opfylder dine krav, eller at anvendelsen af softwaren foregår helt uden afbrydelser eller fejl. Du påtager dig ansvaret for valget af softwaren til dit ønskede formål samt for anvendelsen og resultatet af denne.

PÅ VEGNE AF DELL OG DELLS LEVERANDØRER FRASKRIVER DELL SIG ALLE ANDRE GARANTIER, BÅDE UDTRYKKELIGE OG STILTIENDE, HERUNDER, MEN IKKE BEGRÆNSET TIL, STILTIENDE GARANTIER FOR SALGBARHED OG EGNETHED TIL BESTEMTE FORMÅL, HVAD ANGÅR SOFTWAREN OG AL MEDFØLGENDE DOKUMENTATION. Denne begrænsede garanti giver dig specifikke juridiske rettigheder. Det er muligt at have andre rettigheder, hvilket kan variere fra jurisdiktion til jurisdiktion.

DELL ELLER DELLS LEVERANDØRER ER UNDER INGEN OMSTÆNDIGHEDER ERSTATNINGSANSVARLIGE (HERUNDER, UDEN BEGRÆNSNINGER, FOR VIRKSOMHEDENS TAB AF INDTJENING, VIRKSOMHEDSAFBRYDELSE, TAB AF VIRKSOMHEDSINFORMATION ELLER ANDRE PENGEMÆSSIGE TAB), DER OPSTÅR SOM FØLGE AF ANVENDELSE AF ELLER MANGLENDE EVNE TIL AT ANVENDE SOFTWAREN, PÅ TRODS AF ANVISNING OM RISIKOEN FOR SÅDANNE ERSTATNINGSANSVAR. Visse jurisdiktioner tillader ikke udelukkelse eller begrænsninger af erstatningsansvar for følge- eller hændelige skader. Derfor gælder ovenstående begrænsninger muligvis ikke dig.

Generelt

Denne aftale er gældende, indtil den bringes til ophør. Ophør sker i henhold til ovenstående vilkår, eller såfremt disse ikke opfyldes. Efter ophør indvilliger du i, at softwaren og al medfølgende materiale, samt kopier heraf, ødelægges. Denne aftale er underlagt lovene i delstaten Texas, USA. Hver bestemmelse i denne aftale kan udskilles. Såfremt det vurderes, at en bestemmelse ikke kan håndhæves, påvirker denne vurdering ikke håndhævelsen af de resterende bestemmelser eller betingelser i denne aftale. Denne aftale er juridisk bindende for efterfølgere og transporthavere. Både Dell og du indvilliger, i videst mulige juridiske udstrækning, i at give afkald på enhver ret til at føre en nævningesag i forbindelse med softwaren eller denne aftale. Da denne frafaldelse ikke er gældende i alle jurisdiktioner, gælder den muligvis ikke dig. Du erkender at have læst og forstået, samt indvilliget i at tiltræde denne aftales vilkår, og at dette er den endegyldige erklæring mellem dig og Dell, hvad angår softwaren.

Stikordsregister

B

betjeningspanel
bruge, 15
kopiere med, 28

blækpatroner
justering, 55
rense, 56
udskiftning, 51

blækpatroner, blæk
justering, 55
udskiftning, 51

D

Dell
kontakt, 65

Dell All-In-One Center
Afsnittet Kopier, 44
Afsnittet Scan, 44
Afsnittet Vis udkrift, 44
bruge, 43
få adgang til, 44
Produktivitetsværktøjer, 44

Dell Picture Studio, 47

dyser, blækpatron
rense, 56

E

e-mail
dokument, 36
scannet billede, 36

F

Fanen Avanceret, 46
Fanen Indstil printer, 46
Fanen Vedligeholdelse, 46
faxe, 37

fejlfinding
meddelelse om lav
blækbeholdning, 61
meddelelse om manglende
papir, 61

fejlmeldelse
Blækbeholdning snart tom, 61
Blækpatronholder standset, 61
Forkert skrives hoved, 61
Forkert udgangsposition, 62
Kortslutning af
skrives hoved, 62
Manglende skrives hoved, 61
Oplåsning af scanner, 62
Papirbakken er tom, 61
Papirstop, 61
Programmering af
skrives hoved, 62

Skrives hoved er ombyttet, 61
TSR-farvefejl, 62
TSR-monofejl, 62
Ufuldstændig udskrivning, 62

flere kopier, 46

fotokort
ilægge, 22

fotopapir
ilægge, 22

fotos
udskrive, 26

G

glittet papir
ilægge, 22

I

ilægge
fotokort, 22
fotopapir, 22
kartotekskort, 22
konvolutter, 21
kort, 22
lykønskingskort, 22
postkort, 22
stryg-på-ark, 22
transparenter, 22

- J**
justere blækpatroner, 55
- K**
kartotekskort
 ilægge, 22
knappen Annuller, 16
knapper, betjeningspanel
 Annuller, 16
 pil ned, 15
 Tænd/sluk, 15
konvolutter
 ilægge, 21
kopier, 28
kopiere
 betjeningspanel, 28
 software, 29
kort
 ilægge, 22
- L**
lykønskingskort
 ilægge, 22
- M**
Meddelelse om papirstop, 61
Meddelelse om, at
 papirbakken er tom, 61
meddelelser, fejl
 Blækbeholdning snart tom, 61
 Blækpatronholder standset, 61
- Forkert skrivehoved, 61
Forkert udgangsposition, 62
Kortslutning af
 skrivehoved, 62
Manglende skrivehoved, 61
Oplåsning af scanner, 62
Papirbakken er tom, 61
Papirstop, 61
Programmering af
 skrivehoved, 62
Skrivehoveder er ombyttet, 61
TSR-farvefejl, 62
TSR-monofejl, 62
Ufuldstændig udskrivning, 62
- Meddelelse Blækbeholdning
 snart tom, 61
- P**
papirtyperegistrering, 18
 deaktivere, 19
PictBridge, 28
postkort
 ilægge, 22
- R**
rense
 blækdyser, 56
- S**
software
 afinstallere, 49
 Dell All-In-One Center, 43
 geninstallere, 49
 Udskriftsindstillinger, 45
specialmedier
 fotokort, 22
 fotopapir, 22
 glittet, 22
 kartotekskort, 22
 konvolutter, 21
 kort, 22
 lykønskingskort, 22
 postkort, 22
 stryg-på-ark, 22
 transparenter, 22
stryg-på-ark
 ilægge, 22
support
 kontakt til Dell, 65
- U**
udskriftsbakke, 13
Udskriftsindstillinger
 få adgang til, 45
 Fanen Avanceret, 46
 Fanen Indstil printer, 46
 Fanen Vedligeholdelse, 46
udskrive uden ramme, 27